

推料板

ADS5006-01 / ADS5006-02 / ADS5006-05

订购编号	▶ 技术数据		
	ADS5006-01	ADS5006-02	ADS5006-05
适合多种结构尺寸	GPD5006	GPD5006	GED5006
适用于机械夹爪版本	N / S	C / O	GED
总弹簧力最小. [N]	35.0	35.0	35.0
最大总弹簧力 [N]	75.0	75.0	75.0
重量 [kg]	0.069	0.075	0.095

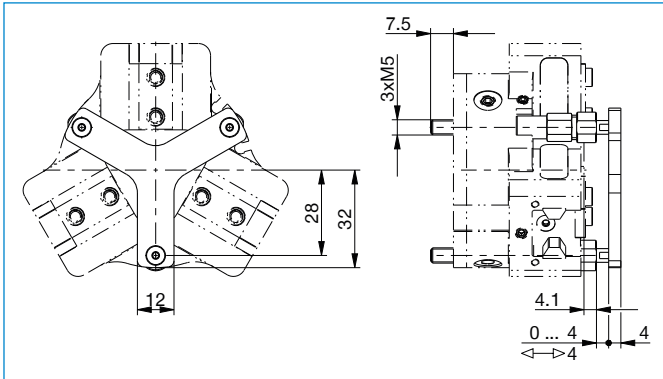

抓手通过退料板固定