

PIÈCE DE PRESSION

ADS5008-01 / ADS5008-02 / ADS5008-05

► Caractéristiques techniques

N° de commande	ADS5008-01	ADS5008-02	ADS5008-05
Pour taille de fabrication	GPD5008	GPD5008	GED5008
Pour version de pince	N / S	C / O	GED
Force totale du ressort min. [N]	62.0	62.0	62.0
Force totale du ressort max. [N]	124.0	124.0	124.0
Poids [kg]	0.14	0.15	0.18

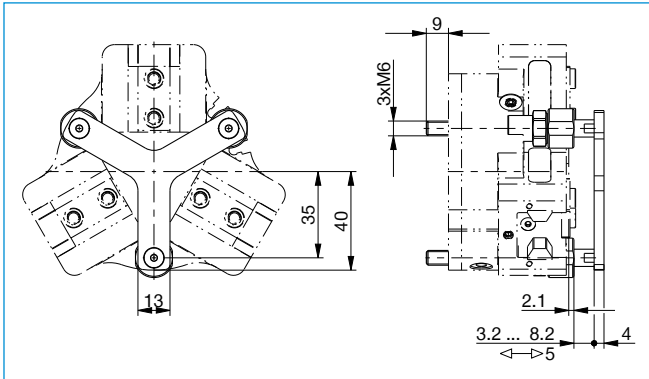

La fixation de la pince s'effectue grâce à la [pièce de pression](#)