

압력 부재

ADS5008-01 / ADS5008-02 / ADS5008-05

주문번호	▶ 기술 데이터		
	ADS5008-01	ADS5008-02	ADS5008-05
사이즈에 적합	GPD5008	GPD5008	GED5008
그리퍼 버전에 적합	N / S	C / O	GED
최소 총 스프링력 [N]	62.0	62.0	62.0
최대 총 스프링력 [N]	124.0	124.0	124.0
무게 [kg]	0.14	0.15	0.18

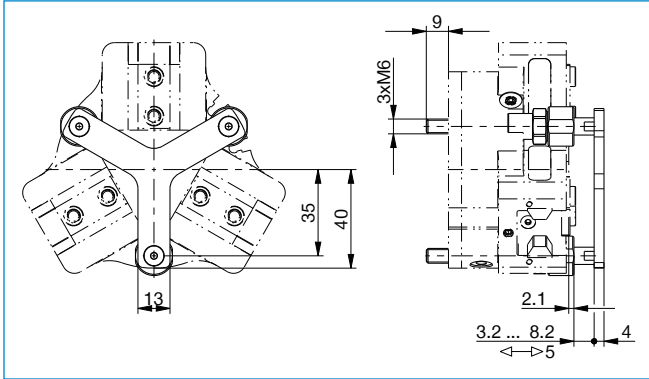

그리퍼는 압력 부재에 의해 고정됩니다.