

PRESSORE

ADS5010-01 / ADS5010-02 / ADS5010-05

Numero d'ordine	► Dati tecnici		
	ADS5010-01	ADS5010-02	ADS5010-05
Adatto per dimensioni costruttive	GPD5010	GPD5010	GED5010
Adatto per versione con pinza	N / S	C / O	GED
Forza totale della molla min. [N]	62.0	62.0	62.0
Forza totale della molla mass. [N]	124.0	124.0	124.0
Peso [kg]	0.17	0.18	0.2

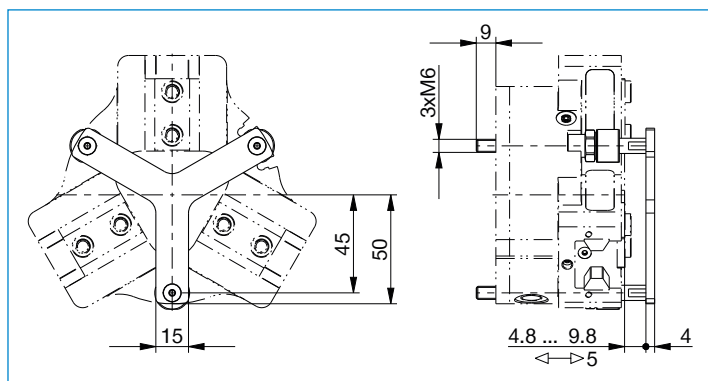

Il fissaggio della pinza avviene tramite il [pressore](#)