

SAMOUŤAHOVANIE

SÉRIA RETRO 5

► ŠPECIFIKÁCIE PRODUKTOV



Ešte štíhlejšie, ešte silnejšie, ešte flexibilnejšie z hľadiska použitia. Model Retro 5 sa vyznačuje nekomplikovanou manipuláciou a je ideálny aj na náročnejšie aplikácie.

► OBLASTI POUŽITIA

 Klapka	
 Posuvné dvere	•
 Zásuvka	•
 Záves	

► VLASTNOSTI RADU

Séria	Zdvih [mm]	Medium	Smer pôsobenia
Retro 5	50,0	Kvapalinové	Zatváranie dovnútra

► TECHNICKÝ NÁKRES

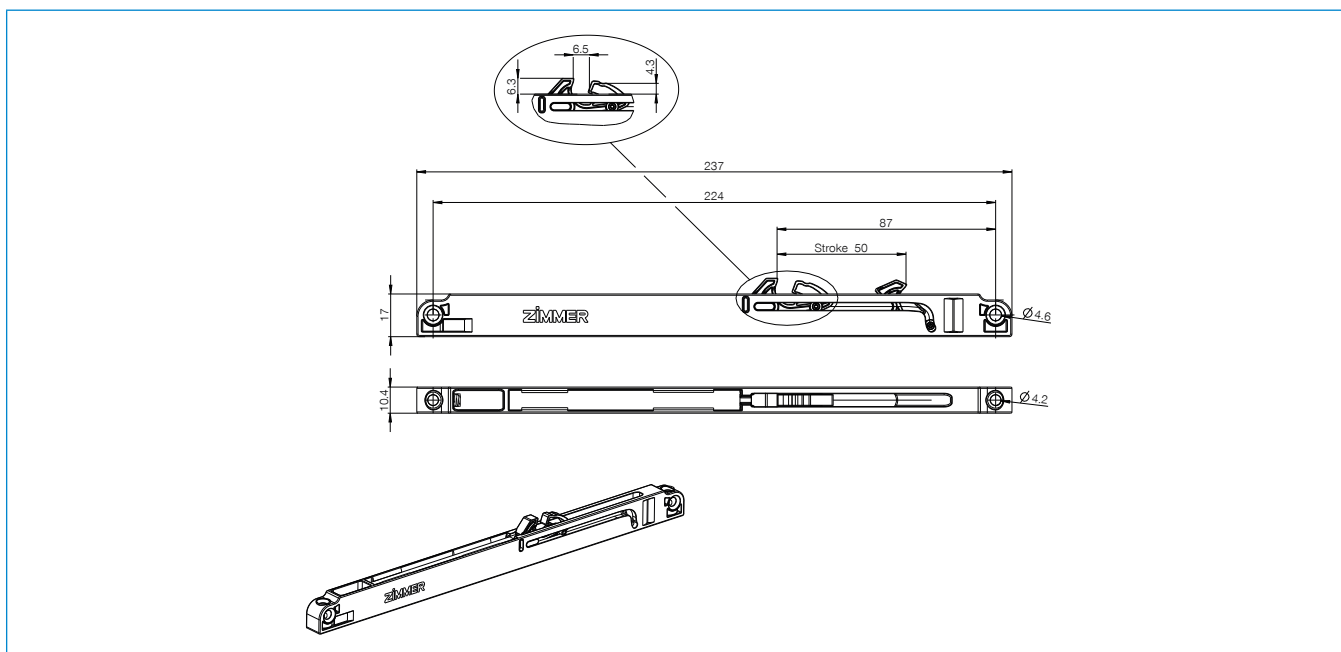

► TECHNICKÉ ÚDAJE

Objednávacie č.	E050-08-252	E050-08-253	E050-08-254
Hmotnosť zabrzdzenia [kg]	15,0	30,0	80,0
Smer pôsobenia	Zatváranie dovnútra	Zatváranie dovnútra	Zatváranie dovnútra
Voľný chod	Nie	Nie	Nie
Dĺžka voľného chodu [mm]	0,0	0,0	0,0
Technológia	Defined Comfort	Defined Comfort	Defined Comfort
Celková dĺžka max. [mm]	237,0	237,0	237,0
Farba telesa SU	Sivá RAL 7035	Sivá RAL 7035	Sivá RAL 7035
Farba zaistovacej páky SU	Sivá RAL 7035	Sivá RAL 7035	Sivá RAL 7035
Priemer otvorov SU [mm]	4,2	4,2	4,2
Šírka SU [mm]	10,4	10,4	10,4
Výška SU [mm]	17,0	17,0	17,0
Vyhotovenie zaistovacej páky SU	Typ S	Typ S	Typ S

VŤAHOVACIE JEDNOTKY SAMOUŤAHOVANIA

FUNKČNÝ PRINCÍP

Automatické samouťahovanie sa upevní napr. na skrinke zásuvky, unášač (aktivátor) priamo na zásuvke. Aktivátor sa pritom uchytáva v zaistovacej páke a uťahovacia pružina sa zatiahne do zásuvky pri súčasnom jemnom zabrzdení pomocou tlmiča.

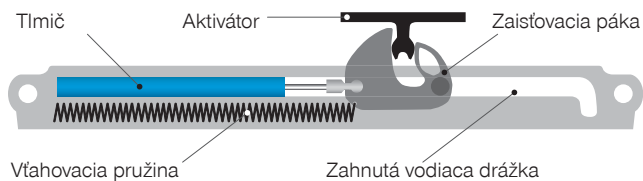

VYHOTOVENIA



Zatváranie smerom dovnútra



Zatváranie smerom von



Dvojčinné

SAMOUŤAHOVANIE SO ZATVÁRANÍM SMEROM DOVNÚTRA

Aktivátor pri otvorení zásuvky vedie aj zaistovaciu páku, a tým sa natiahne uťahovacia pružina.

Zaistovacia páka sa na konci drážky odklopí, čím uvoľní aktivátor, a teda aj zásuvku. Pri zatváraní aktivátor uvoľní zaistovaciu páku, uťahovacia pružina pritiahne zásuvku pri súčasnom tlení.

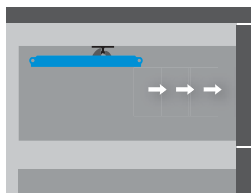
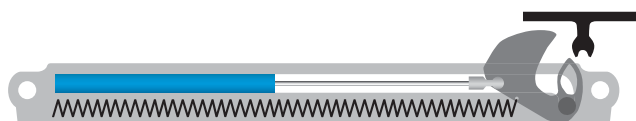
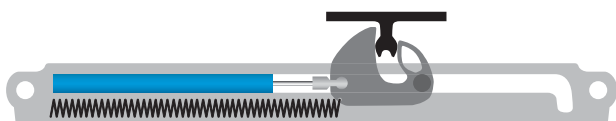

PRODUKTOVÝ RAD VŤAHOVANIE (ZATVÁRANIE DOVNÚTRA)

- ▶ Dĺžka telesa (l): od 200 do 385 mm
- ▶ Šírka telesa (b): od 18 do 25 mm
- ▶ Hĺbka telesa (t): od 10,4 do 18 mm
- ▶ Zdvih (s): od 50 do 100 mm

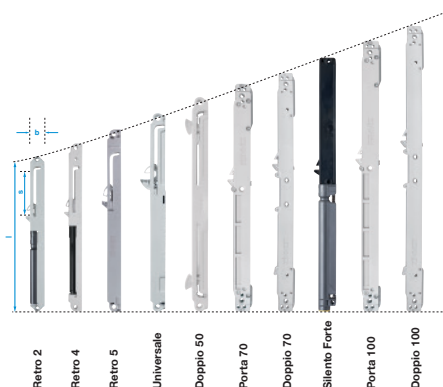

SAMOUŤAHOVANIE SO ZATVÁRANÍM SMEROM VON

Ak v systéme kovania, ktoré treba tlmiť, nie je k dispozícii dostatok priestoru na aktivátor, môže sa použiť samouťahovanie so zatváraním smerom von.

Tento systém obsahuje posúvač, ktorý odkláňa silu, aby tlmič reagoval na tlak.

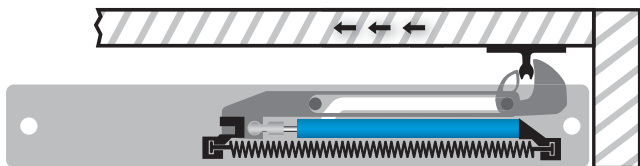

Dvere zatvorené

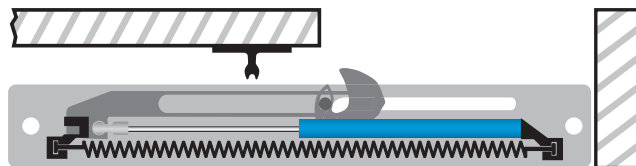

Dvere otvorené

POUŽITIE SAMOUŤAHOVANIA

Príklad ukazuje skriňu s dvomi posuvnými dverami, aktivátory musia byť na dvere namontované čo najviac smerom von, pretože inak môže prísť ku kolízii dvoch dverí alebo kolízii s medzistennou.

Samouťahovanie sa musí zatvárať smerom von.

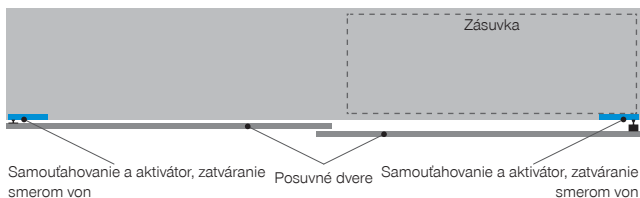

Skriňa, zatvorená

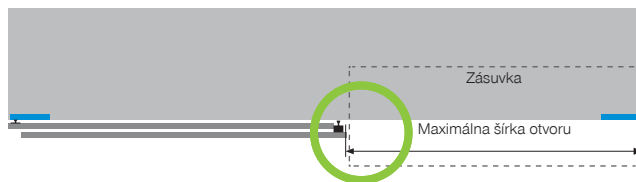

Skriňa, otvorená

PRODUKTOVÝ RAD VŤAHOVANIE (ZATVÁRANIE VON)

Dĺžka telesa (l): od 222 do 345 mm
 Šírka telesa (b): 37 mm
 Hĺbka telesa (t): 16 mm
 Zdvih (s): od 50 do 100 mm

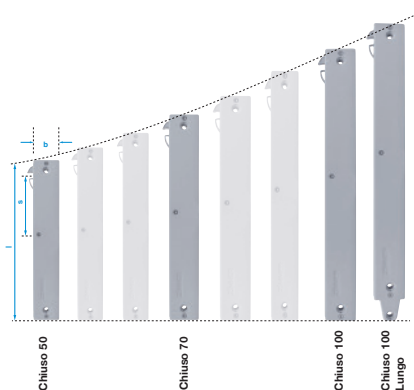

DVOJČINNÉ SAMOUŤAHOVANIE

Na tlmenie posuvných dverí v oboch smeroch sa používajú dvojčinné samouťahovania. Aktivátor sa upevní na korpuse, samouťahovanie na posuvných dverách.

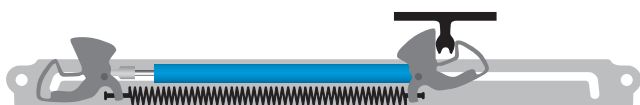

Posuvné dvere tlmené v smere doprava

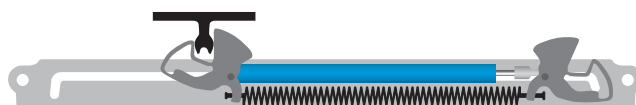

Posuvné dvere tlmené v smere doľava