

2 - ČELUŠŤOVÉ PARALELNÉ CHÁPADLÁ

KONŠTRUKČNÁ VEĽKOSŤ GEP2013

► ŠPECIFIKÁCIE PRODUKTOV



► Diagram uchopovacej sily

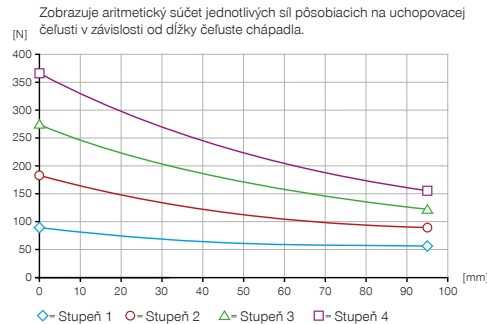

► Sily a momenty

Zobrazuje statické sily a momenty, ktoré môžu pôsobiť okrem uchopovacej sily.



Mr [Nm]	13
Mx [Nm]	13
My [Nm]	10
Fa [N]	325

► TECHNICKÉ ÚDAJE

Objednávacie č.	Technické údaje
Vhodné pre typ robot	Universal Robots e-Series
Pripájanie	I/O
Integrované snímanie polohy	analogové 0 ... 10 V
Zdvih na čelust' [mm]	13
Samozvernosť	mechanická
Čas riadenia [s]	0,055
Vlastná hmotnosť namontovanej čeluste chápadla max. [kg]	0,15
Max. dĺžka uchopovacej čelusti [mm]	100
Opakovacia presnosť +/- [mm]	0,02
Prevádzková teplota [°C]	5 ... +60
Napätie [V]	24
Odber prúdu max. [A]	2
Minimálna dráha rozbehu čeluste [mm]	0,5
Druh krytia potiem IEC 60529	IP40
Hmotnosť [kg]	0,55

► TECHNICKÉ ÚDAJE SILOVÝCH STUPŇOV

Objednávacie č.	Stupeň 1
Objednávacie č.	GEP2013IO-12-B-01
Uchopovacia sila [N]	90
Doba zatvárania / otvárania [s]	0,42 / 0,42
Objednávacie č.	Stupeň 2
Objednávacie č.	GEP2013IO-12-B-01
Uchopovacia sila [N]	180
Doba zatvárania / otvárania [s]	0,32 / 0,32
Objednávacie č.	Stupeň 3
Objednávacie č.	GEP2013IO-12-B-01
Uchopovacia sila [N]	270
Doba zatvárania / otvárania [s]	0,26 / 0,26
Objednávacie č.	Stupeň 4
Objednávacie č.	GEP2013IO-12-B-01
Uchopovacia sila [N]	360
Doba zatvárania / otvárania [s]	0,23 / 0,23

TECHNICKÉ NÁKRESY

- ① Upevnenie chápadla
- ③ Upevnenie uchopovacej čeluste
- ⑥ Drážka pre registráciu senzora magnetického pola
- ④5 Napájanie (M8, 8-pólový)
- ④6 Nastavenie stupňa sily
- ④7 Upevňovacie rozhranie chápadla
- ④8 Núdzové odblokovanie

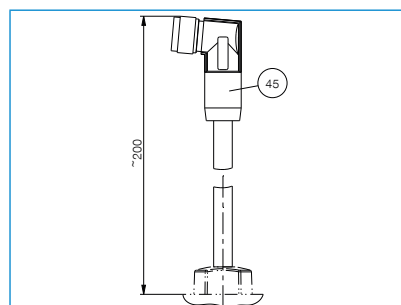
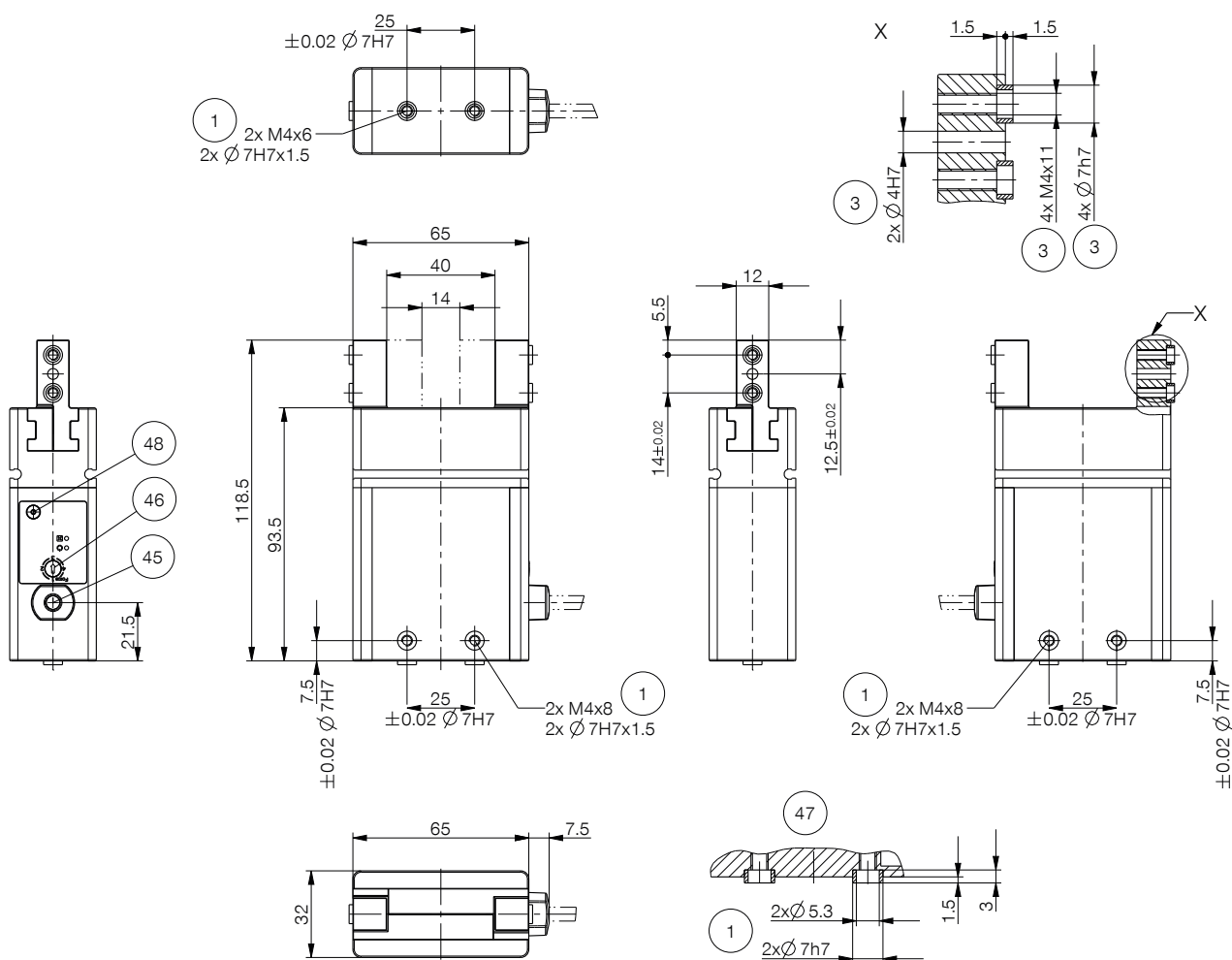

2 - ČELUŠŤOVÉ PARALELNÉ CHÁPADLÁ

KONŠTRUKČNÁ VEĽKOSŤ GEP2013

► PRÍSLUŠENSTVO

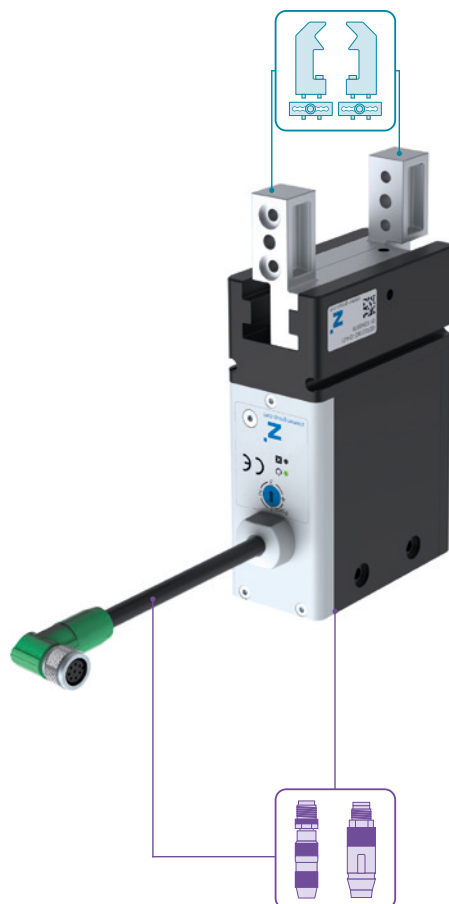

► OBSIAHNUTÉ V OBJEME DODÁVKY



6 [kus]
Strediaci kotúč

390677

▶ ODPORÚČANÉ PRÍSLUŠENSTVO GEP2013IO-12-B-01



PRIPOJENIA/OSTATNÉ



APR000018
Platňa adaptéra