

PINZA RADIAALE A DUE GANASCE

SERIE GG4000

► VANTAGGI DEL PRODOTTO

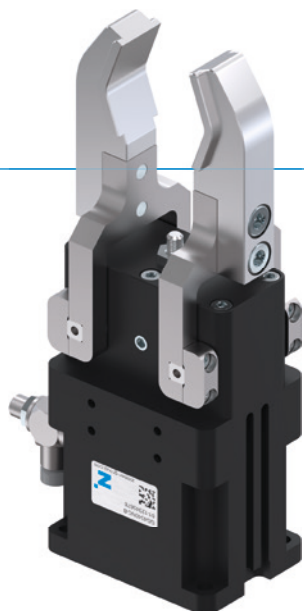

“L’Impermeabile”

► Adatta per l’impiego in condizioni avverse

L’asse rotante ermetico vi garantisce una sicurezza di processo anche nelle condizioni peggiori









► Regolazione della corsa illimitata

Tramite una vite di regolazione potete adattare l’angolo di apertura di 180° alle vostre individuali esigenze

► Utilizzo continuo senza guasti

La nostra qualità senza compromessi “Made in Germany” vi garantisce fino a 10 milioni di cicli senza manutenzione

► CARATTERISTICHE DI SERIE

Dimensioni costruttive	Versione	
	NC	SC
GG40XX-B		
 Molla in chiusura C	●	●
 Forza elevata S		●
 10 milioni di cicli esenti da manutenzione (max.)	●	●
 Sensore induttivo	●	●
 Sensore magnetico	●	●
 Protetto dalla corrosione	●	●
 Con pressurizzazione	●	●
 IP64	●	●



I VANTAGGI IN DETTAGLIO

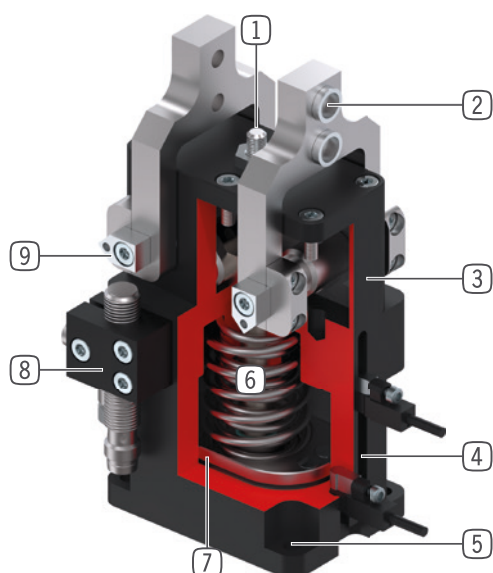

- ① **Vite di regolazione corsa**
- versatile per la fase di apertura
- ② **Boccole di centraggio rimovibili**
- fissaggio delle ganasce personalizzate
- ③ **Carcassa robusta e leggera**
- Lega di alluminio anodizzata a spessore
- ④ **Scanalatura di rilevamento**
- fissaggio sensori magnetici
- ⑤ **Fissaggio e posizionamento**
- in alternativa su più lati, per un montaggio personalizzato
- ⑥ **Sistema di mantenimento della forza di presa integrato**
- molla integrata nel cilindro come riserva di forza
- ⑦ **Rilevamento della posizione**
- magneti permanenti per il rilevamento diretto della posizione del pistone
- ⑧ **Supporto sensore**
- fissaggio sensore induttivo
- ⑨ **Punto rotante ermetico**
- per impiego in ambienti con condizioni estreme

DATI TECNICI

Dimensioni costruttive	Corsa per ganascia (+/-)	Forza di presa	Peso	Classe IP
	[°]	[N]	[kg]	
GG4032	20 - 90	430 - 460	0,25	IP64
GG4040	20 - 90	700 - 800	0,5	IP64
GG4049	20 - 90	1000 - 1150	0,85	IP64
GG4058	20 - 90	1650 - 1900	1,4	IP64
GG4072	20 - 90	1950 - 2700	2,45	IP64
GG4084	20 - 90	3500 - 4000	4,5	IP64

ULTERIORI INFORMAZIONI DISPONIBILI ONLINE



Tutte le informazioni con un clic: www.zimmer-group.com. Con il numero d'ordine potete accedere a dati, disegni, modelli 3D e istruzioni per l'uso del prodotto desiderato per le dimensioni costruttive più adatte a voi. Veloce, semplice e sempre attuale.

PINZA RADIAALE A DUE GANASCE

DIMENSIONI COSTRUTTIVE GG4040

► SPECIFICHE PRODOTTO



► Diagramma forza di presa

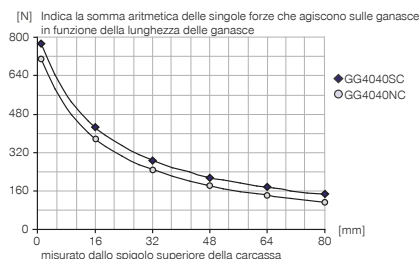

► Forze e momenti

Indica forze statiche e coppie che possono agire in aggiunta alla forza di presa.

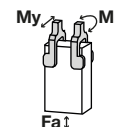

Mr [Nm]	19
My [Nm]	19
Fa [N]	180

► Momento d'inerzia GG4040NC-B

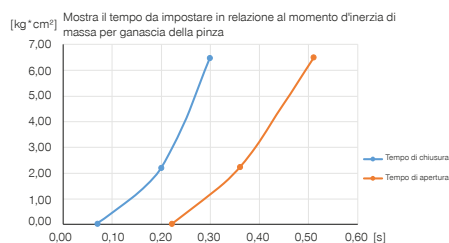

► Momento d'inerzia GG4040SC-B

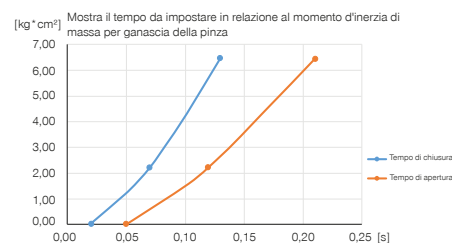

► IN DOTAZIONE



4 [pezzi]
Boccole di centraggio
DST40800



2 [pezzi]
Valvole di regolazione
DRVM5X4

► ACCESSORI CONSIGLIATI



ALIMENTAZIONE DI ENERGIA



DSV1-8E
Valvola di ritegno con scarico rapido



SENSORISTICA



MFS02-S-KHC-P1-PNP
Sensore magnetico lineare, cavo 0,3 m - spina M8



SENSORISTICA



KB8-48
Supporti sensore



MFS01-S-KHC-P2-PNP
Sensore a 2 posizioni angolato, cavo 0,3 m - spina M8



MFS02-S-KHC-P2-PNP
Sensore a 2 punti lineare, cavo 0,3 m - spina M8



NJ8-E2S
Sensori induttivi - Spina M8



MFS02-S-KHC-IL
Sensore di posizione diretto, cavo 0,3 m - connettore M8



MFS01-S-KHC-P1-PNP
Sensore magnetico angolato, cavo 0,3 m - spina M8

Numero d'ordine	► Dati tecnici	
	GG4040NC-B	GG4040SC-B
Corsa per ganascia [°]	90	20
Momento di presa alla chiusura a 0° [Nm]	13	15
Momento di presa garantito dalla molla [Nm]	3.2	5.2
Forza di presa in chiusura a 0° [N]	700	800
Peso proprio della ganascia montata max. [kg]	0.12	0.12
Lunghezza ganascia mass. [mm]	85	85
Tempo di chiusura [s]	0.06	0.02
Tempo di apertura [s]	0.11	0.06
Ripetibilità +/- [mm]	0.05	0.05
Pressione di esercizio min. [bar]	4	4
Pressione di esercizio mass. [bar]	8	8
Pressione di esercizio nominale [bar]	6	6
Temperatura di esercizio min. [°C]	5	5
Temperatura di esercizio mass. [°C]	+80	+80
Volume d'aria per ciclo [cm ³]	24	18
Grado di protezione secondo IEC 60529	IP64	IP64
Peso [kg]	0.53	0.53

