

RÓTULAS

SERIE KG

▶ VENTAJAS DE PRODUCTO



▶ **Posición descentreada bloqueable**

Sea flexible en su aplicación, adapte la manipulación de manera individualizada a la pieza e inmovilice la posición de forma segura

▶ **Brida de sujeción de gran tamaño**

La gran superficie de atornillado simplifica la construcción y permite el montaje sencillo de los componentes

▶ **Modelo de acero**

La máxima absorción de fuerzas y momentos le permite un uso flexible con las dinámicas más elevadas

▶ EL PRODUCTO ADECUADO PARA SU APLICACIÓN



▶ **A nuestros productos les encantan los retos.**

Condiciones extremas, en cualquier lugar del planeta: nuestros sistemas y componentes acreditados en la práctica le ofrecen infinitas posibilidades.

Encuentre el producto adecuado para sus necesidades en particular:

www.zimmer-group.es



► ESPECIFICACIONES DEL PRODUCTO



► Fuerzas y momentos

Muestra fuerzas y momentos estáticos que pueden actuar sobre la rótula

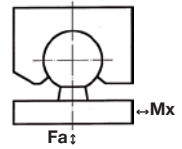

► Datos técnicos

Referencia	KG40	KG40ST	KG60	KG60ST	KG80	KG80ST
Angulo de giro [°]	30	30	30	30	30	30
Mx [Nm]	18	18	55	55	124	124
Fa [N]	7500	18000	15000	45000	28000	70000
Peso [kg]	0.098	0.27	0.33	0.91	0.8	2.2

KG40
KG40ST

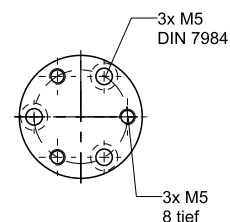
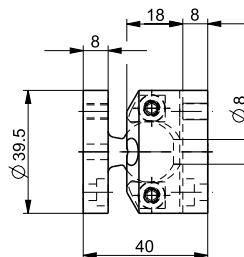
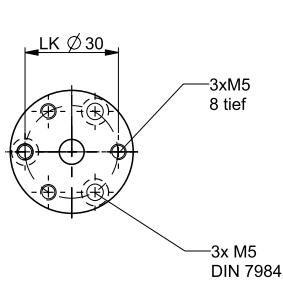

KG60
KG60ST

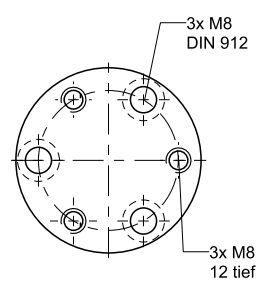
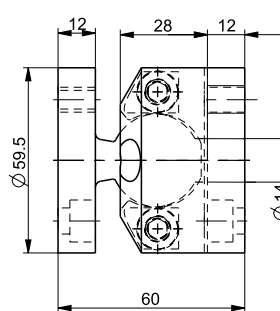
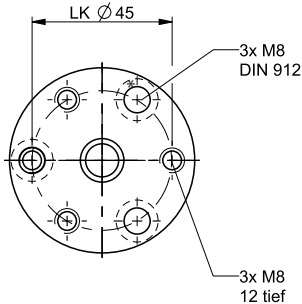

KG80
KG80ST

