

볼 조인트 시리즈 KG

▶ 제품의 장점



▶ 편향 위치 고정 가능

애플리케이션에서의 유연성, 공작물에 적합하게 개별 조정이 가능한 핸들링 및 안정적인 편향 위치 고정이 가능합니다.

▶ 대형 수용 플랜지

큰 면적의 장착면은 구조를 단순화하고 부품의 안전한 설치를 가능하게 합니다.

▶ 강철 모델

최대 힘 흡수 및 모멘트 흡수는 최대 역학에서 유연한 사용을 가능하게 합니다.

▶ 여러분의 용도에 적합한 제품



▶ 저희 제품은 도전을 좋아합니다!

극한 조건의 세계 어느 곳이든, 저희의 신뢰성이 실제로 증명된 구성 부품과 시스템으로 여러분에게 무한한 가능성을 제공합니다. 여러분의 특별한 용도에 적합한 제품을 발견하십시오:

www.zimmer-group.kr



▶ 제품 규격



▶ 힘 및 모멘트

볼 조인트에 작용할 수 있는 정적 힘 및 모멘트를 나타냅니다.

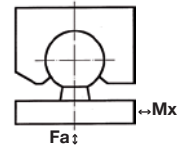

▶ 기술 데이터

주문번호	KG40	KG40ST	KG60	KG60ST	KG80	KG80ST
선회각 [°]	30	30	30	30	30	30
Mx [Nm]	18	18	55	55	124	124
Fa [N]	7500	18000	15000	45000	28000	70000
무게 [kg]	0.098	0.27	0.33	0.91	0.8	2.2

KG40
KG40ST

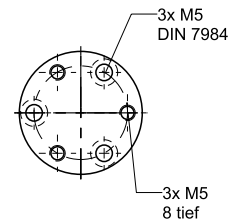
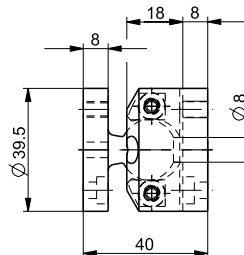
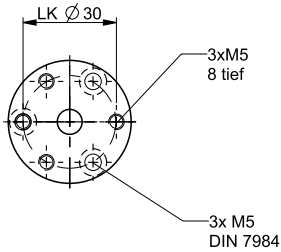

KG60
KG60ST

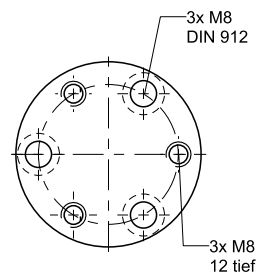
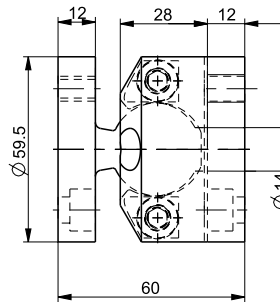
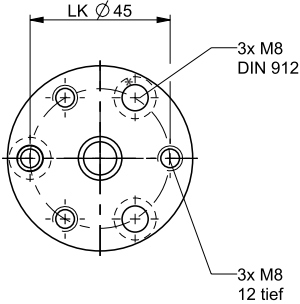

KG80
KG80ST

