

# LINEARZYLINDER SERIE LI

## ▶ PRODUKTVORTEILE

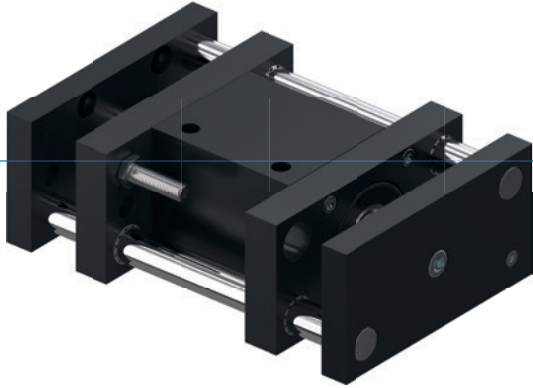

### ▶ Großer Aufnahme­flansch

Die große Anschraubfläche vereinfacht Ihre Konstruktion und ermöglicht ein sicheres Anbringen der Folgewerkzeuge









### ▶ Gedämpfte Endlage

Mit Hilfe von PowerStop-Dämpfern können Sie die Endlagen sanft anfahren und erhöhen dadurch die Prozesssicherheit und Lebensdauer Ihrer Anwendung

### ▶ Störungsfreier Dauereinsatz

Unsere kompromisslose Qualität „Made in Germany“ garantiert Ihnen bis zu 10 Mio. Zyklen ohne Wartung

## ▶ SERIENMERKMALE

Baugröße	Version		
	LIXX	D	S
 2-fach führend			●
 3-fach führend		●	
 Durchgängige Kolbenstange		●	
 10 Mio. wartungsfreie Zyklen (max.)	●	●	●
 Induktiver Sensor	●	●	●
 Endlagendämpfung Elastomer	●	●	●
 Endlagendämpfung Powerstop	●	●	●
 IP 54	●	●	●



## ► NUTZEN IM DETAIL

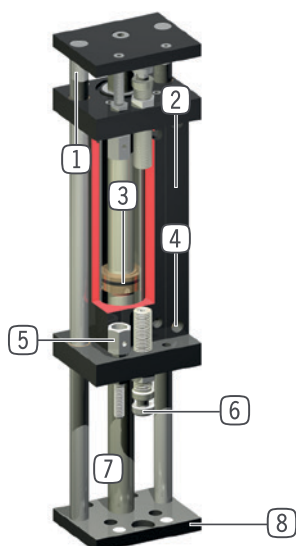

- ① **Führungsstange**  
- gehärtet, geschliffene Stahlwelle
- ② **Klemmbock**  
- Aufnahme für induktiven Näherungsschalter
- ③ **Antrieb**  
- doppelwirkender Pneumatikzylinder
- ④ **Energiezuführung**  
- abluftgedrosselt empfohlen
- ⑤ **Anschlagquitterschraube**  
- direkte Abfrage des Aufnahmeflansches  
- als Zubehör erhältlich
- ⑥ **Endlagendämpfung**  
- mit Elastomerdämpfer oder patentiertem hydraulischen Stoßdämpfer
- ⑦ **Kolbenstange**  
- aus geschliffenem, hartverchromten Stahl  
- bei Ausführung D durchgängig
- ⑧ **Aufnahmeflansch**  
- zur Anbindung der kundenspezifischen Applikationen

## ► TECHNISCHE DATEN

Baugröße	Hub [mm]	Druckkraft [N]	Zugkraft [N]	Gewicht [kg]	IP Klasse
L116	20 - 50	80 - 100	80	0,05 - 0,1	IP54
L130	15 - 90	200 - 270	200	0,05 - 0,1	IP54
L140	40 - 300	270 - 450	270	0,05 - 0,3	IP54
L150	50 - 300	950	950	0,03 - 0,2	IP54

## ► WEITERE INFORMATIONEN ONLINE VERFÜGBAR



Alle Informationen auf einen Klick: [www.zimmer-group.com](http://www.zimmer-group.com). Finden Sie anhand der Bestell-Nr. Ihres gewünschten Produktes Daten, Zeichnungen, 3-D-Modelle und Betriebsanleitungen zu Ihrer Baugröße. Schnell, übersichtlich und immer aktuell.

# LINEARZYLINDER

## LI40-200S / LI40-250S / LI40-300S

### ► PRODUKTSPEZIFIKATIONEN



#### ► Kräfte und Momente

Maximale Kräfte- und Momentenaufnahme bei statischer Belastung.

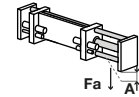

### ► ZUBEHÖREMPFEHLUNG



#### ENERGIEVERSORGUNG



**DRV1-8X6**  
Schwenk-Drosselrückschlagventil



#### SENSORIK



**NJ12-E2S**  
Induktiver Näherungsschalter - Stecker M8



#### ANSCHLÜSSE / SONSTIGES



**AP40-S**  
Adapterplatte



**AI-M8X1-53**  
Anschlagquittierschraube



#### ANSCHLÜSSE / SONSTIGES



**AD-M14X1.5**  
Anschlagdämpfer



**PHE14X15NSDE-A**  
Industriestoßdämpfer PowerStop



**KAG500**  
Steckverbinder Gerade Kabel 5 m - Buchse M8



**KAW500**  
Steckverbinder Winkel Kabel 5 m - Buchse M8



**ZE30H7X4**  
Zentrierscheibe

