

LINEARZYLINDER SERIE LI

▶ PRODUKTVORTEILE

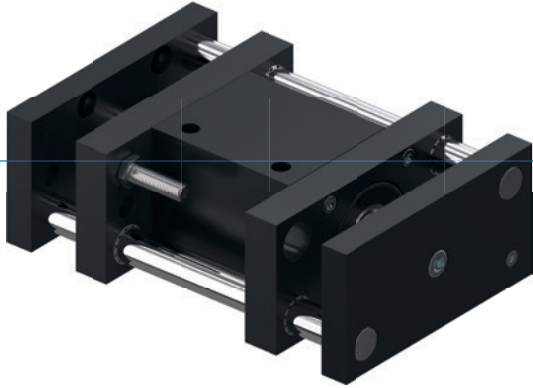

▶ Großer Aufnahme­flansch

Die große Anschraubfläche vereinfacht Ihre Konstruktion und ermöglicht ein sicheres Anbringen der Folgewerkzeuge









▶ Gedämpfte Endlage

Mit Hilfe von PowerStop-Dämpfern können Sie die Endlagen sanft anfahren und erhöhen dadurch die Prozesssicherheit und Lebensdauer Ihrer Anwendung

▶ Störungsfreier Dauereinsatz

Unsere kompromisslose Qualität „Made in Germany“ garantiert Ihnen bis zu 10 Mio. Zyklen ohne Wartung

▶ SERIENMERKMALE

Baugröße	Version		
LIXX		D	S
 2-fach führend			•
 3-fach führend		•	
 Durchgängige Kolbenstange		•	
 10 Mio. wartungsfreie Zyklen (max.)	•	•	•
 + Induktiver Sensor	•	•	•
 Endlagendämpfung Elastomer	•	•	•
 Endlagendämpfung Powerstop	•	•	•
 IP 54	•	•	•



► NUTZEN IM DETAIL

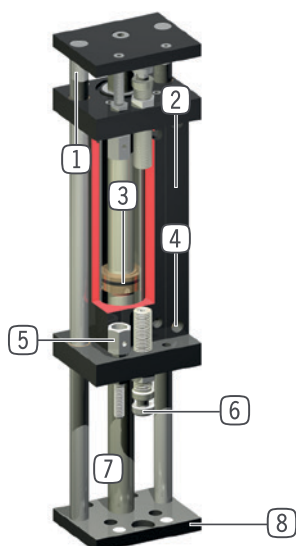

- ① **Führungsstange**
- gehärtet, geschliffene Stahlwelle
- ② **Klemmbock**
- Aufnahme für induktiven Näherungsschalter
- ③ **Antrieb**
- doppelwirkender Pneumatikzylinder
- ④ **Energiezuführung**
- abluftgedrosselt empfohlen
- ⑤ **Anschlagquitterschraube**
- direkte Abfrage des Aufnahmeflansches
- als Zubehör erhältlich
- ⑥ **Endlagendämpfung**
- mit Elastomerdämpfer oder patentiertem hydraulischen Stoßdämpfer
- ⑦ **Kolbenstange**
- aus geschliffenem, hartverchromten Stahl
- bei Ausführung D durchgängig
- ⑧ **Aufnahmeflansch**
- zur Anbindung der kundenspezifischen Applikationen

► TECHNISCHE DATEN

Baugröße	Hub [mm]	Druckkraft [N]	Zugkraft [N]	Gewicht [kg]	IP Klasse
L116	20 - 50	80 - 100	80	0,05 - 0,1	IP54
L130	15 - 90	200 - 270	200	0,05 - 0,1	IP54
L140	40 - 300	270 - 450	270	0,05 - 0,3	IP54
L150	50 - 300	950	950	0,03 - 0,2	IP54

► WEITERE INFORMATIONEN ONLINE VERFÜGBAR



Alle Informationen auf einen Klick: www.zimmer-group.com. Finden Sie anhand der Bestell-Nr. Ihres gewünschten Produktes Daten, Zeichnungen, 3-D-Modelle und Betriebsanleitungen zu Ihrer Baugröße. Schnell, übersichtlich und immer aktuell.

LINEARZYLINDER

LI50-250S / LI50-300S

► PRODUKTSPEZIFIKATIONEN



► Kräfte und Momente

Maximale Kräfte- und Momentenaufnahme bei statischer Belastung.

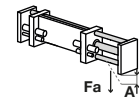

► ZUBEHÖREMPFEHLUNG



ENERGIEVERSORGUNG



DRV1-8X6
Schwenk-Drosselrückschlagventil



SENSORIK



NJ12-E2S
Induktiver Näherungsschalter - Stecker M8



ANSCHLÜSSE / SONSTIGES



AP50-S
Adapterplatte



ANSCHLÜSSE / SONSTIGES



AI-M8X1-53
Anschlagquitterschraube



PHE20X15NSDE-A
Industriestoßdämpfer PowerStop



KAG500
Steckverbinder Gerade Kabel 5 m - Buchse M8



KAW500
Steckverbinder Winkel Kabel 5 m - Buchse M8



ZE30H7X4
Zentrierscheibe

Bestell-Nr.	► Technische Daten	
	LI50-250S	LI50-300S
Hub [mm]	250	300
Druckkraft [N]	950	950
Zugkraft [N]	950	950
Verfahrzeit ohne Auflast [s]	0,63	0,84
Nennbetriebsdruck [bar]	6	6
Betriebstemperatur min. [°C]	5	5
Betriebstemperatur max. [°C]	+80	+80
Zylindervolumen pro Zyklus [cm³]	833	1000
Gewicht [kg]	7,2	7,2
Belastung Fa max. [N]	75	55
Durchbiegung A max. [mm]	0,15	0,2
Radialbelastung Mr max. [Ncm]	250	200
Verdrehung D max. bei 100 mm [mm]	0,1	0,1

