

SIŁOWNIKI LINIOWE SERIA LI

► ZALETY PRODUKTU

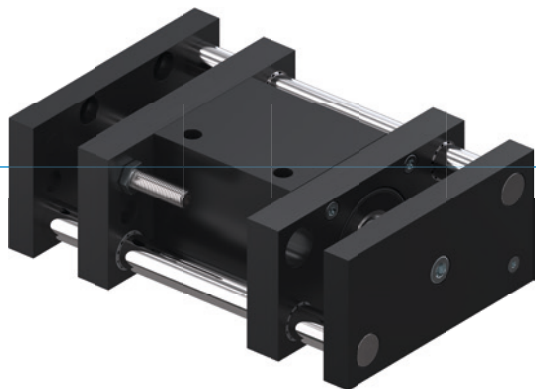

► Duży kołnierz montażowy

Duża powierzchnia przykręcania upraszcza konstrukcję i umożliwia bezpieczne mocowanie tłoczników wielotaktowych.









► Amortyzowana pozycja krańcowa

Za pomocą amortyzatorów PowerStop można delikatnie dojeżdżać do pozycji krańcowych, co zwiększa bezpieczeństwo procesu i żywotność instalacji.

► Bezusterkowa praca ciągła

Nasza bezkompromisowa jakość „Made in Germany” gwarantuje do 10 mln cykli bez konserwacji.

► CECHY SERII

Rozmiar	Wersja		
LIXX		D	S
 Prowadzenie podwójne			●
 Prowadzenie potrójne		●	
 Tłocznisko na całej długości		●	
 10 mln cykli bez konserwacji (maks.)	●	●	●
 Czujnik indukcyjny	●	●	●
 Amortyzacja elastomerowa	●	●	●
 Amortyzacja Powerstop	●	●	●
 IP 54	●	●	●



► KORZYŚCI – W SZCZEGÓŁACH

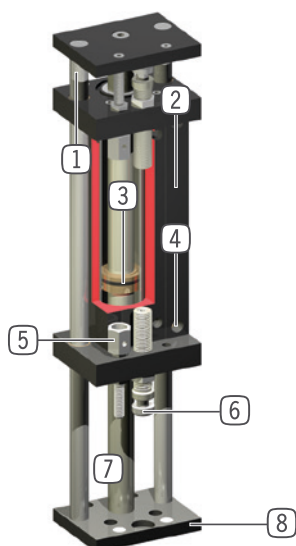

- 1 **Pręt prowadzący**
 - Hartowany, szlifowany wał stalowy
- 2 **Element zaciskowy**
 - Gniazdo indukcyjnego czujnika zbliżeniowego
- 3 **Napęd**
 - Siłownik pneumatyczny o podwójnym działaniu
- 4 **Doprowadzanie energii**
 - Zaleca się dławienie wyphywającego powietrza.
- 5 **Śruba oporowa potwierdzająca**
 - Bezpośrednia kontrola kołnierza montażowego
 - Dostępne jako wyposażenie dodatkowe
- 6 **Amortyzacja pozycji krańcowej**
 - za pomocą amortyzatora elastomerowego albo patentowego
 - amortyzatora hydraulicznego
- 7 **Tłoczysko**
 - ze szlifowanej, chromowanej stali
 - W wersji D na całej długości
- 8 **Kołnierz montażowy**
 - Do montażu aplikacji specyficznych dla klienta

► DANE TECHNICZNE

Rozmiar	Skok [mm]	Siła nacisku [N]	Siła rozciągająca [N]	Masa [kg]	Klasa IP
L116	20 - 50	80 - 100	80	0,05 - 0,1	IP54
L130	15 - 90	200 - 270	200	0,05 - 0,1	IP54
L140	40 - 300	270 - 450	270	0,05 - 0,3	IP54
L150	50 - 300	950	950	0,03 - 0,2	IP54

► WIĘCEJ INFORMACJI MOŻNA ZNALEŹĆ W INTERNECIE.



Wszystkie informacje za jednym kliknięciem: www.zimmer-group.com. Na podstawie numeru katalogowego pożądanego produktu można znaleźć dane, rysunki, modele 3D i instrukcje obsługi szukanego rozmiaru. Szybki dostęp do zawsze aktualnych i przejrzystych informacji.

SIŁOWNIKI LINIOWE

LI50-250S / LI50-300S

► SPECYFIKACJE PRODUKTOWE



► Siły i momenty

Maksymalne pochłanianie sił i momentów przy obciążeniu statycznym.

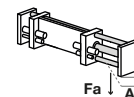

► ZALECANE WYPOSAŻENIE DODATKOWE



ZASILANIE W ENERGIĘ



DRV1-8X6
Wychyłny dławiący zawór zwrotny



TECHNIKA SENSOROWA



NJ12-E2S
Indukcyjny czujnik zbliżeniowy – wtyk M8



PRZYŁĄCZA/POZOSTAŁE



AP50-S
Płytki pośrednicząca



PRZYŁĄCZA/POZOSTAŁE



AI-M8X1-53
Śruba oporowa potwierdzająca



PHE20X15NSDE-A
Amortyzatory przemysłowe PowerStop



KAG500
Złącze wtykowe proste, przewód 5 m – gniazdo M8



KAW500
Złącze wtykowe kątowe, przewód 5 m – gniazdo M8



ZE30H7X4
Płytki centrująca

Nr katalogowy	Dane techniczne	
	LI50-250S	LI50-300S
Skok [mm]	250	300
Siła nacisku [N]	950	950
Siła rozciągająca [N]	950	950
Czas przejazdu bez obciążenia [s]	0.63	0.84
Nominalne ciśnienie robocze [bar]	6	6
Temperatura robocza min. [°C]	5	5
Temperatura robocza maks. [°C]	+80	+80
Pojemność cylindra na cykl [cm ³]	833	1000
Masa [kg]	7.2	7.2
Obciążenie Fa maks. [N]	75	55
Zgięcie A maks. [mm]	0.15	0.2
Obciążenie promieniowe Mr maks. [Ncm]	250	200
Skręcanie D maks. przy 100 mm [mm]	0.1	0.1

