

# MORS UNIVERSEL

## UB5006AL / UB5006ST

### ► Caractéristiques techniques

N° de commande	UB5006AL	UB5006ST
Pour taille de fabrication	GPP5006 / GPD5006	GPP5006 / GPD5006
Matériau	Aluminium	Acier
Poids [kg]	0.095	0.27

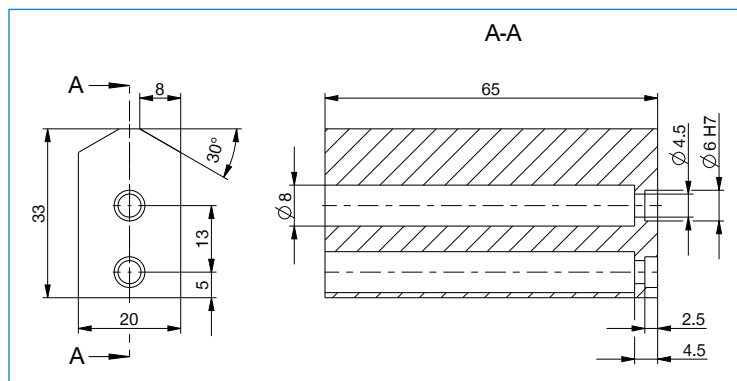

Chaque mors de préhension nécessite un mors universel