

UNIVERZÁLNA ČEĽUSŤ

UB5006AL / UB5006ST

► Technické údaje

Objednávacie č.	UB5006AL	UB5006ST
Vhodné pre konštrukčnú veľkosť	GPP5006 / GPD5006	GPP5006 / GPD5006
Materiál	Hliník	Oceľ
Hmotnosť [kg]	0,095	0,27

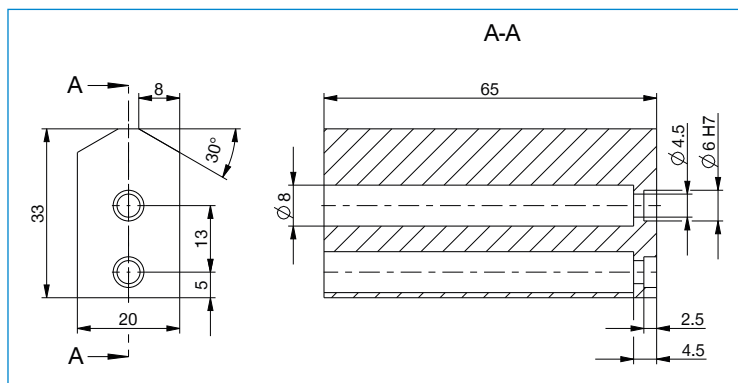

Pre každú čeľusť chápadla je potrebná univerzálna čeľusť