

GANASCIA UNIVERSALE

UB5008AL / UB5008ST

		▶ Dati tecnici	
Numero d'ordine		UB5008AL	UB5008ST
Adatto per dimensioni costruttive		GPP5008 / GPD5008	GPP5008 / GPD5008
Materiale		Alluminio	Acciaio
Peso [kg]		0.18	0.51

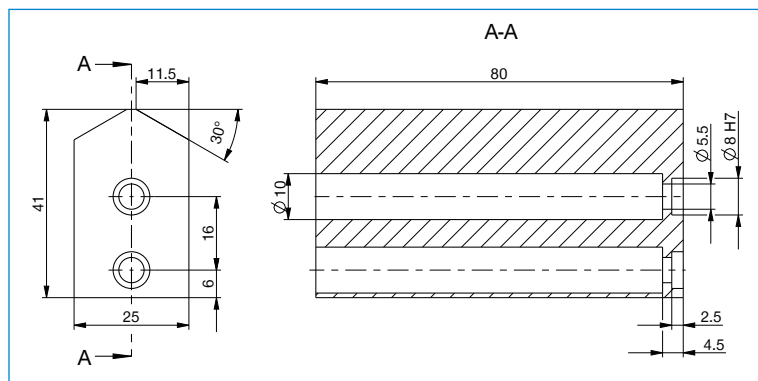

Per ogni ganascia è necessaria una ganascia universale