

UNIVERSALBACKE

UB5013AL / UB5013ST

Technische Daten

Bestell-Nr.	UB5013AL	UB5013ST
Passend für Baugröße	GPP5013 / GPD5013	GPP5013 / GPD5013
Material	Aluminium	Stahl
Gewicht [kg]	0,67	1,9

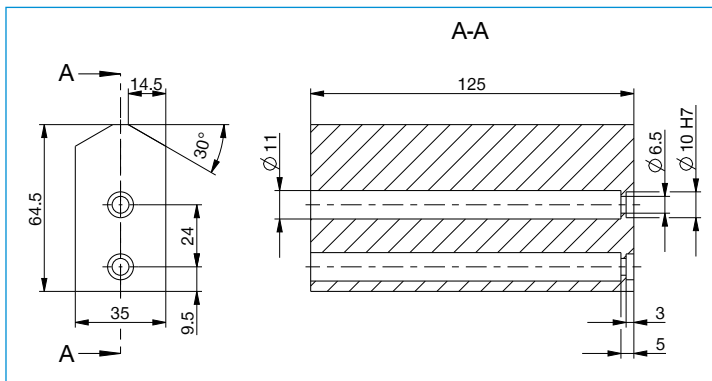

Pro Greiferbacke wird eine Universalbacke benötigt