

UNIVERZÁLNA ČEĽUSŤ

UB5013AL / UB5013ST

► Technické údaje

Objednávacie č.	UB5013AL	UB5013ST
Vhodné pre konštrukčnú veľkosť	GPP5013 / GPD5013	GPP5013 / GPD5013
Materiál	Hliník	Oceľ
Hmotnosť [kg]	0,67	1,9

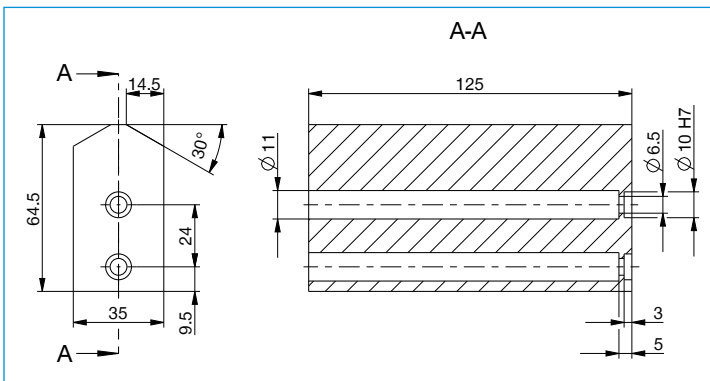

Pre každú čeľusť chápadla je potrebná univerzálna čeľusť