

MORS UNIVERSEL

UB5016AL / UB5016ST

► Caractéristiques techniques

N° de commande	UB5016AL	UB5016ST
Pour taille de fabrication	GPP5016 / GPD5016	GPP5016 / GPD5016
Matériau	Aluminium	Acier
Poids [kg]	1.2	3.5

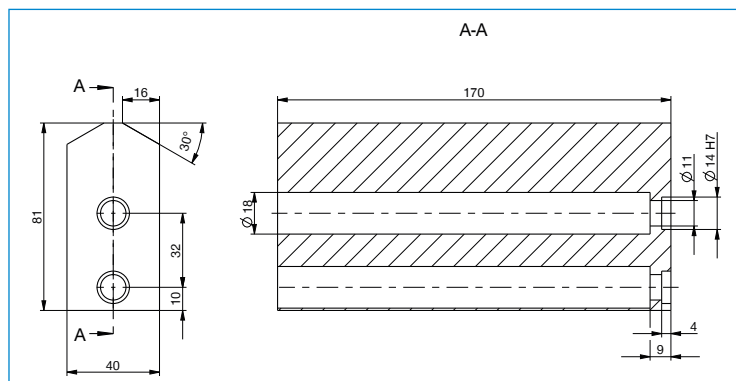

Chaque mors de préhension nécessite un mors universel