

# GANASCIA UNIVERSALE

## UB5016AL / UB5016ST

### ► Dati tecnici

Numero d'ordine	UB5016AL	UB5016ST
Adatto per dimensioni costruttive	GPP5016 / GPD5016	GPP5016 / GPD5016
Materiale	Alluminio	Acciaio
Peso [kg]	1.2	3.5

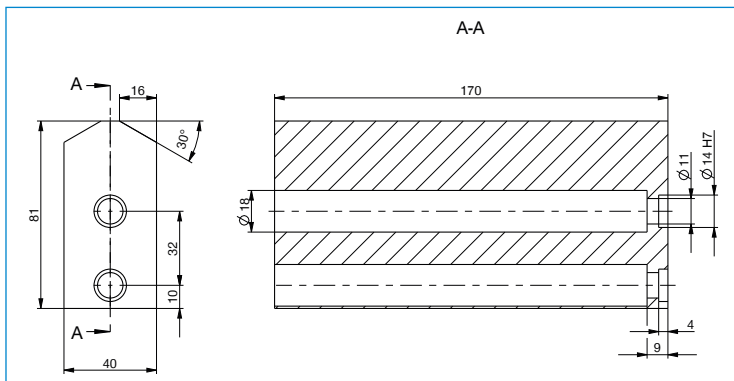

Per ogni ganascia è necessaria una ganascia universale