

PARTE FIJA PARA CAMBIO RÁPIDO DE DEDOS WB5010F

JUEGO DE PARTES SUeltas PARA CAMBIO RÁPIDO DE DEDOS

WB50010L

► ESPECIFICACIONES DEL PRODUCTO



5 Parte fija para cambio rápido de dedos

4 Juego de partes sueltas para cambio rápido de dedos

► Datos técnicos

Referencia	WB5010F	WB5010L
Adecuado para tamaño constructivo	GPP5010 / GPD5010	GPP5010 / GPD5010
Par de apriete [Nm]	7	
Unidad de embalaje [pieza]	1	2
Peso [kg]	0.24	0.029

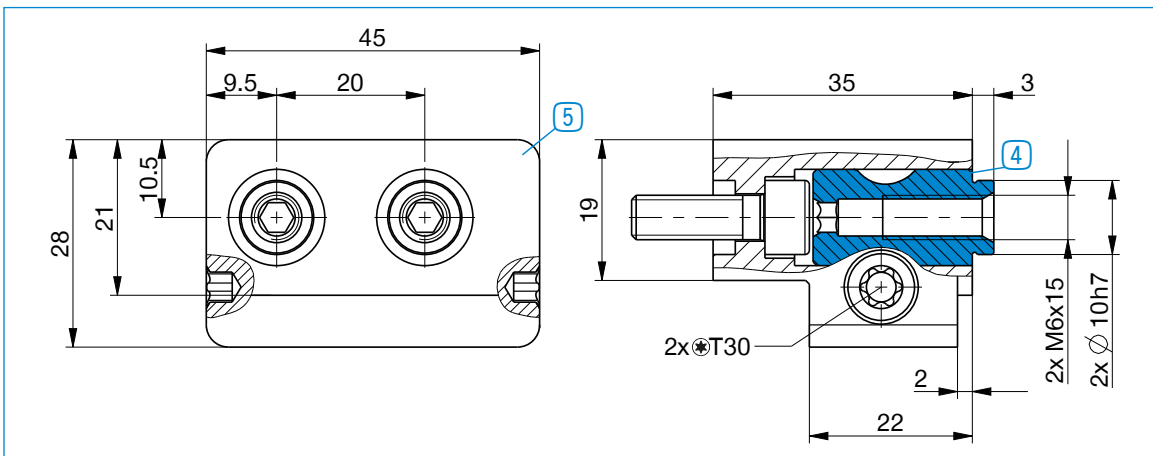

Para el cambio rápido de dedos, por cada mordaza se necesita un juego de partes sueltas 4 y una parte fija 5 respectivamente