

CAMBIO RAPIDO GANASCE PARTE FISSA WB5010F

SET CAMBIO RAPIDO GANASCE PARTE MOBILE WB5010L

► SPECIFICHE PRODOTTO

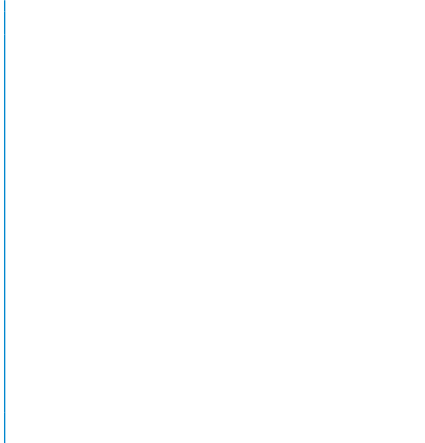

5 Cambio rapido ganasce parte fissa

4 Set cambio rapido ganasce parte mobile

► Dati tecnici

Numero d'ordine	WB5010F	WB5010L
Adatto per dimensioni costruttive	GPP5010 / GPD5010	GPP5010 / GPD5010
Coppia di serraggio [Nm]	7	
Unità di imballaggio [pezzi]	1	2
Peso [kg]	0.24	0.029

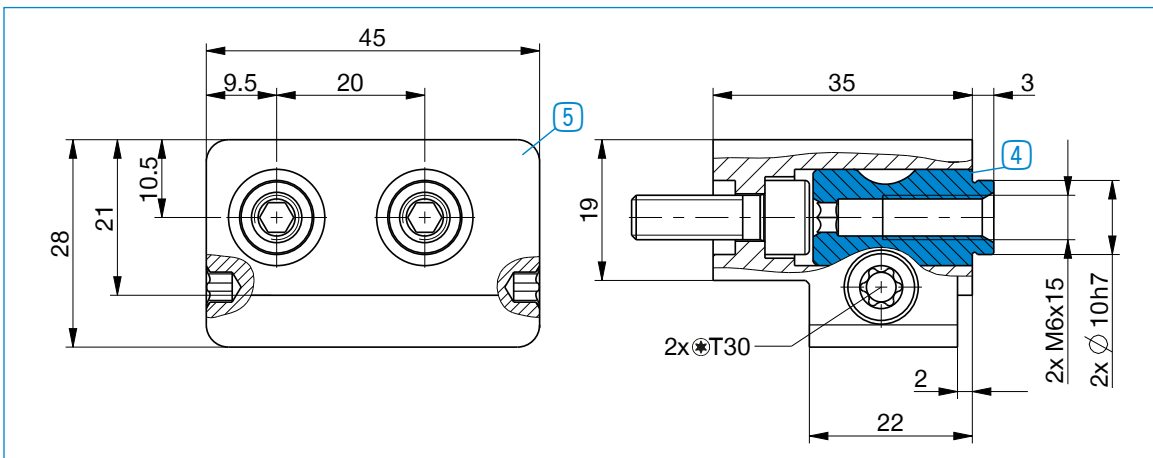

Per ogni ganasca è necessario un set di parti mobili del cambio rapido ganasce 4 e una parte fissa del cambio rapido ganasce 5