

# WECHSELBACKE-FESTTEIL WB5016F

## WECHSELBACKE-LOSTEIL-SET WB5016L

### ► PRODUKTSPEZIFIKATIONEN



5 Wechselbacke-Festteil



4 Wechselbacke-Losteil-Set

### ► Technische Daten

Bestell-Nr.	WB5016F	WB5016L
Passend für Baugröße	GPP5016 / GPD5016	GPP5016 / GPD5016
Anzugsmoment [Nm]	15	
Verpackungseinheit [Stück]	1	2
Gewicht [kg]	0,84	0,091

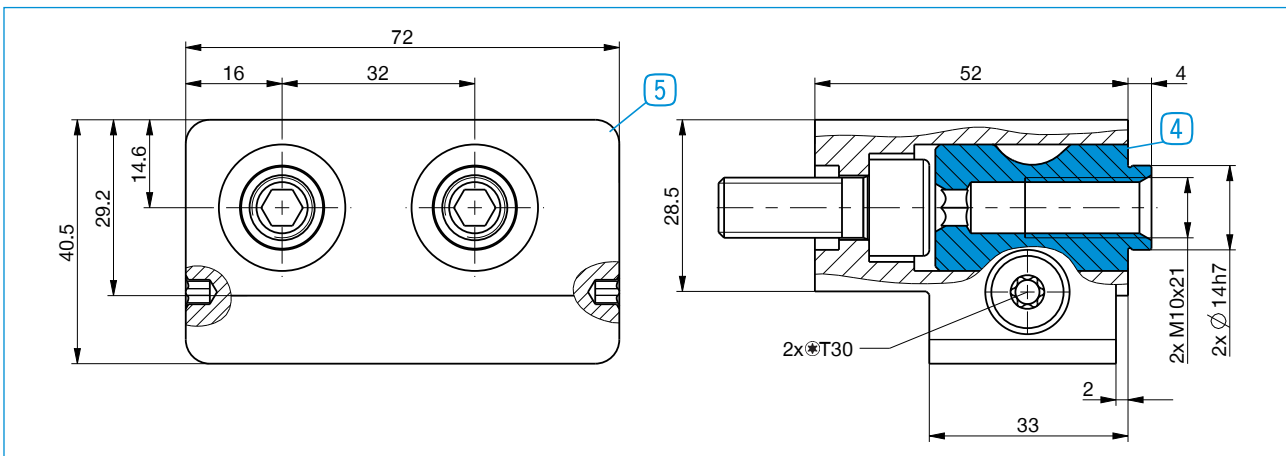

Pro Greiferbacke wird jeweils ein Wechselbacken-Losteil-Set (4) und ein Wechselbacken-Festteil (5) benötigt