

CZĘŚĆ STAŁA SZCZĘKI WYMIENNEJ WB5016F

ZESTAW ELEMENTÓW LUŻNYCH DO SZCZĘKI WYMIENNEJ WB5016L

► SPECYFIKACJE PRODUKTOWE



5 Część stała szczęki wymiennej



4 Zestaw elementów luźnych do szczęki wymiennej

► Dane techniczne

Nr katalogowy	WB5016F	WB5016L
Pasuje do rozmiar	GPP5016 / GPD5016	GPP5016 / GPD5016
Moment dociągający [Nm]	15	
Jednostka opakowaniowa [kawatek]	1	2
Masa [kg]	0.84	0.091

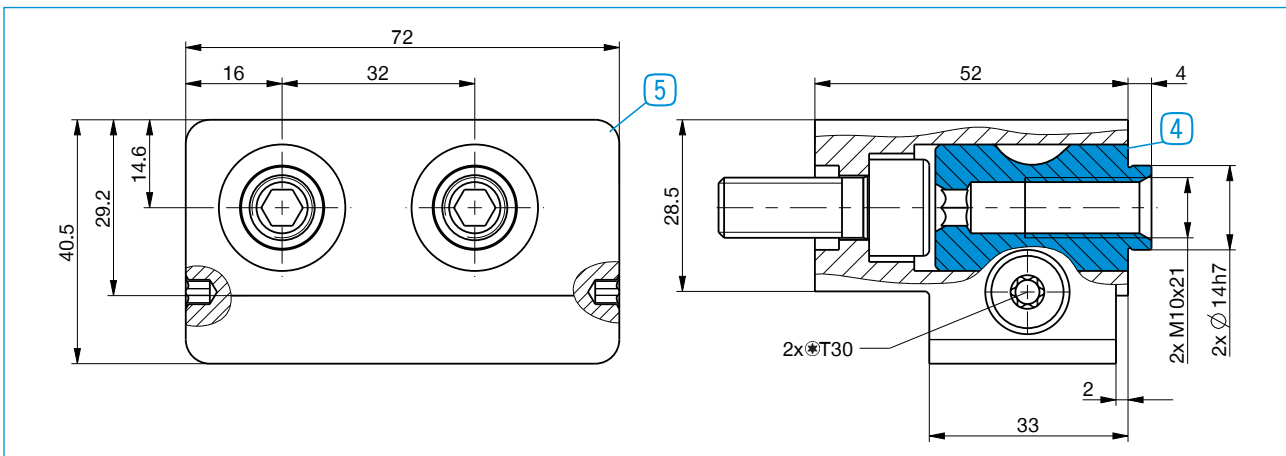

Na szczękę chwytną potrzeba jednego zestawu części luźnych szczęki wymiennej **4** oraz części stałej szczęki wymiennej. **5**