

# PARTE FIJA PARA CAMBIO RÁPIDO DE DEDOS WB5025F

## JUEGO DE PARTES SUeltas PARA CAMBIO RÁPIDO DE DEDOS WB5025L

### ► ESPECIFICACIONES DEL PRODUCTO



5 Parte fija para cambio rápido de dedos

4 Juego de partes sueltas para cambio rápido de dedos

### ► Datos técnicos

Referencia	WB5025F	WB5025L
Adecuado para tamaño constructivo	GPP5025 / GPD5025	GPP5025 / GPD5025
Par de apriete [Nm]	20	
Unidad de embalaje [pieza]	1	2
Peso [kg]	1.5	0.22

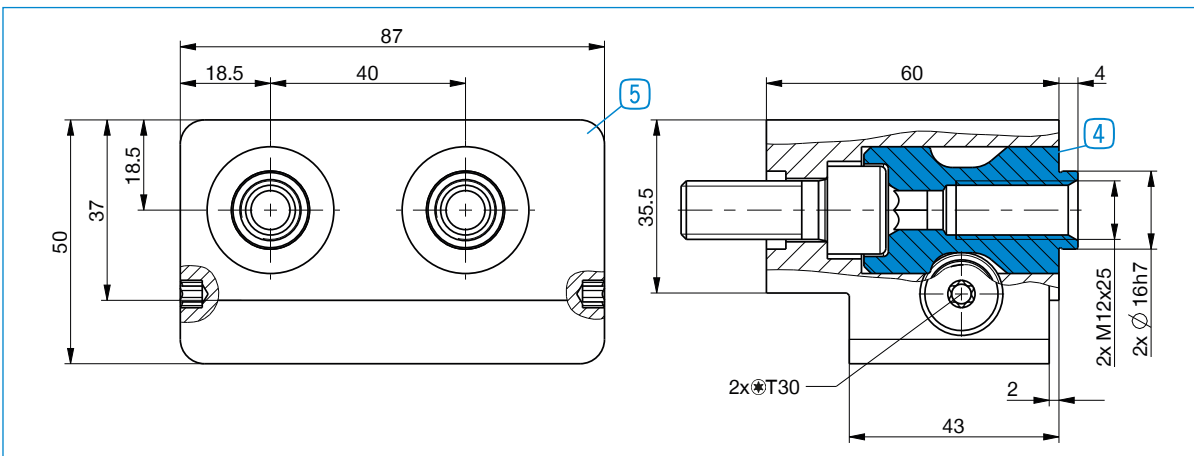

Para el cambio rápido de dedos, por cada mordaza se necesita un juego de partes sueltas 4 y una parte fija 5 respectivamente