

CAMBIO RAPIDO GANASCE PARTE FISSA WB5030F

SET CAMBIO RAPIDO GANASCE PARTE MOBILE WB5030L

► SPECIFICHE PRODOTTO



5 Cambio rapido ganasce parte fissa



4 Set cambio rapido ganasce parte mobile

► Dati tecnici

Numero d'ordine	WB5030F	WB5030L
Adatto per dimensioni costruttive	GPP5030 / GPD5030	GPP5030 / GPD5030
Coppia di serraggio [Nm]	20	
Unità di imballaggio [pezzi]	1	2
Peso [kg]	1.8	0.22

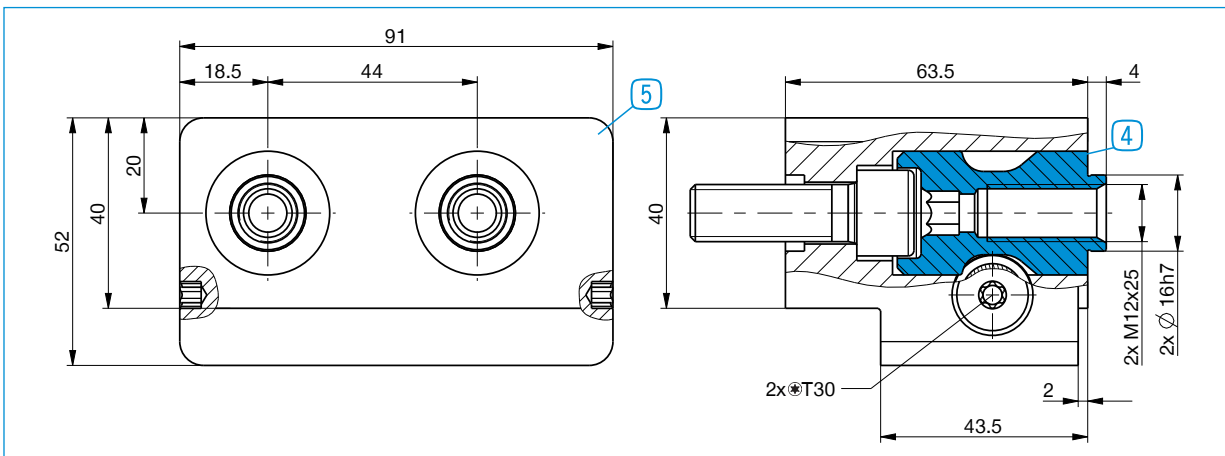

Per ogni ganasca è necessario un set di parti mobili del cambio rapido ganasce 4 e una parte fissa del cambio rapido ganasce 5