

COMPENSATORI ASSIALI

SERIE XYR1000

► VANTAGGI DEL PRODOTTO

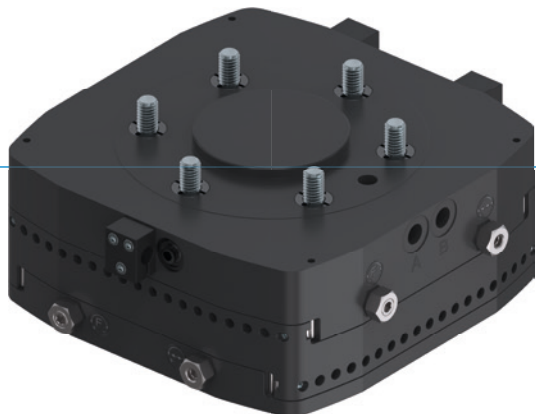

► **Forza di compensazione e corsa regolabili**

Mediante viti di regolazione potete adattare le caratteristiche di compensazione in breve tempo e nel modo migliore per la vostra applicazione

► **Struttura piatta**

Questa struttura riduce al minimo il carico dei momenti per il vostro robot e consente di scegliere dimensioni più piccole e meno costose

► **Bloccabile centralmente e in posizione decentrata**

A seconda delle esigenze potete bloccare la posizione di compensazione o serrarla centralmente. Un aiuto per processi ottimali

► IL PRODOTTO ADATTO ALLA VOSTRA APPLICAZIONE



► **I nostri prodotti amano le sfide!**

Condizioni estreme, in ogni angolo del mondo: i nostri componenti e sistemi di comprovata efficacia vi offrono illimitate possibilità.

Trovate il prodotto più adatto alle vostre specifiche esigenze:

www.zimmer-group.com

► I VANTAGGI IN DETTAGLIO

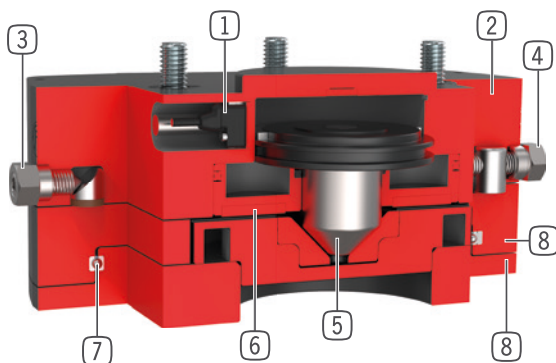

- ① **Rilevamento della posizione del pistone**
 - mediante sensore magnetico
 - fornibile come accessorio
- ② **Carcassa robusta e leggera**
 - Lega di alluminio anodizzata a spessore
 - disco di centraggio realizzato secondo EN ISO 9409-1
 - costruzione molto bassa
- ③ **Forza di compensazione**
 - regolabile mediante vite di regolazione
- ④ **Corsa di compensazione**
 - a regolazione illimitata (dalla taglia 1063)
- ⑤ **Pistone di serraggio**
 - centraggio mediante pistone a forma di cono
- ⑥ **Serraggio in posizione decentrata**
 - per attrito mediante pistone pneumatico
- ⑦ **Guida lineare**
 - per l'assorbimento di forze e momenti molto elevati
- ⑧ **Piastra di compensazione**
 - compensa gli errori di posizionamento in XY

► DATI TECNICI

Dimensioni costruttive	Flangia di collegamento secondo EN ISO 9409-1	Corsa X/Y +/-	Forza di tenuta in posizione centrata	Forza di tenuta in posizione decentrata
		[mm]	[N]	[N]
XYR1040	TK 40	3	150	30
XYR1050	TK 50	3.5	250	50
XYR1063	TK 63	4.5	400	125
XYR1080	TK 80	5.5	600	250
XYR1100	TK 100	6.0	900	450
XYR1125	TK 125	8.0	1500	600
XYR1160	TK 160	10.0	2000	1000
XYR1200	TK 200	12.5	3000	1250

► ULTERIORI INFORMAZIONI DISPONIBILI ONLINE



Tutte le informazioni con un clic: www.zimmer-group.com. Con il numero d'ordine potete accedere a dati, disegni, modelli 3D e istruzioni per l'uso del prodotto desiderato per le dimensioni costruttive più adatte a voi. Veloce, semplice e sempre attuale.

COMPENSATORI ASSIALI

DIMENSIONI COSTRUTTIVE XYR1063

► SPECIFICHE PRODOTTO



► Forze e momenti

Mostra le forze e i momenti statici

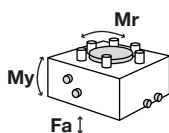

Mr [Nm]	60
My [Nm]	60
Fa [N]	750

► Montaggio verticale con forza di tenuta centrata

Mostra il peso massimo movimentabile in funzione dell'accelerazione e del braccio di leva con il gruppo centrale sotto il prodotto.

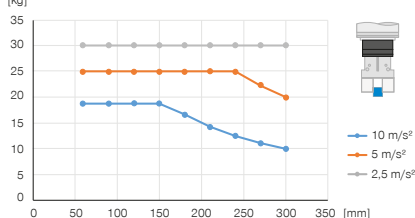

► Montaggio verticale con forza di tenuta decentrata

Mostra il peso massimo movimentabile in funzione dell'accelerazione e del braccio di leva con il gruppo centrale sotto il prodotto.

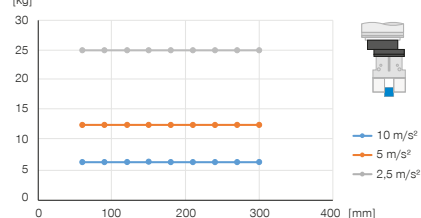

► Montaggio orizzontale con forza di tenuta centrata

Mostra il peso massimo movimentabile in funzione dell'accelerazione e del braccio di leva con il gruppo centrale sotto il prodotto.

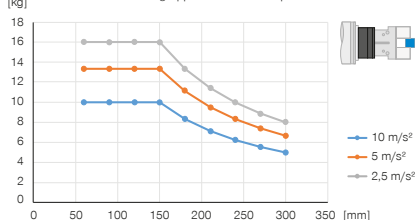

► Montaggio orizzontale con forza di tenuta decentrata

Mostra il peso massimo movimentabile in funzione dell'accelerazione e del braccio di leva con il gruppo centrale sotto il prodotto.

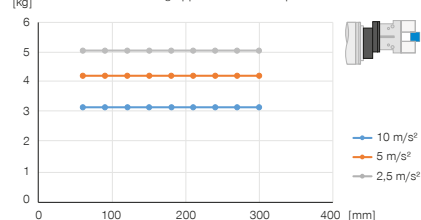

► IN DOTAZIONE



3 [pezzi]
Supporti sensore
KB8K



4 [pezzi]
Vite a testa cilindrica con esagono incassato
C7984060149

► ACCESSORI CONSIGLIATI



ALIMENTAZIONE DI ENERGIA



GVM5
Raccordi filettati lineari



WVM5
Raccordi filettati angolari



SENSORISTICA



NJ8-E2
Sensori induttivi - Cavi 5 m



NJ8-E2S
Sensori induttivi - Spina M8



SENSORISTICA



KHA1000-8
Supporto sensore alternativo



ZUB109833
Sensore rilevamento pistone

Numero d'ordine	Dati tecnici
	XYR1063-B
Flangia di collegamento secondo EN ISO 9409-1	TK 63
Corsa X/Y +/- [mm]	4.5
Forza di tenuta in posizione centrata [N]	400
Forza di tenuta in posizione decentrata [N]	125
Ripetibilità +/- [mm]	0.02
Pressione di esercizio [bar]	1 ... 8
Pressione di esercizio nominale [bar]	6
Temperatura di esercizio [°C]	5 ... +80
Volume d'aria per ciclo centrato [cm ³]	16
Volume d'aria per ciclo decentrato [cm ³]	9
Momento d'inerzia [kgcm ²]	32.8
Peso [kg]	1.7

