

PINCES COUPANTES

SÉRIE ZK1000

▶ AVANTAGES PRODUIT



▶ Construction ultra légère

Ce poids léger vous permet souvent d'utiliser un axe de déplacement plus petit et réduit ainsi le coût total de l'application

▶ Détection par capteur magnétique intégrée

Une des rares pinces coupantes sur le marché dont les positions peuvent être détectées avec fiabilité et transmises à la commande

▶ Ici, c'est vous qui décidez !

Carotte d'injection ou fil d'acier : grâce à la diversité de formes et de matériaux de découpe, vous trouvez toujours les bons couteaux

▶ CARACTÉRISTIQUES DE LA SÉRIE

Taille de fabrication

ZK10XX

 5 millions de cycles sans maintenance (max.)	●
 Ouverture à ressort O	●
 Capteur magnétique	●
 IP30	●



► DÉTAIL DES AVANTAGES

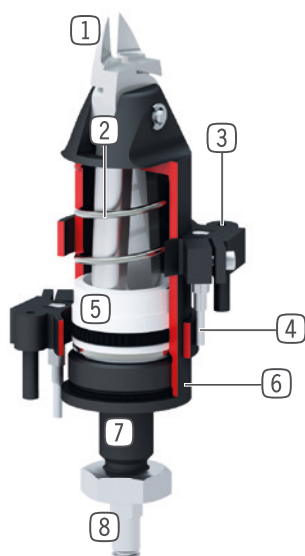

- ① **Couteaux**
 - facilement interchangeables en fonction de l'application
- ② **Ressort de rappel**
 - pour l'ouverture des couteaux
- ③ **Fixation pour détecteur**
 - support pour détecteur magnétique
- ④ **Capteur magnétique**
 - pour détection de position
- ⑤ **Entraînement**
 - vérin simple effet pneumatique
- ⑥ **Corps**
 - Alliage aluminium anodisé
- ⑦ **Fixation et positionnement**
 - par filetage contre-écrou et ajustement
- ⑧ **Alimentation d'énergie**

► CARACTÉRISTIQUES TECHNIQUES

Taille de fabrication	Course [°]	Couple de préhension [Nm]	Poids [kg]	Classe IP
ZK1030	2.1	14	0.11	IP30
ZK1036	2.5	40	0.31	IP30
ZK1045	4.25	98	0.29	IP30
ZK1065	6.5	400	0.71	IP30

► AUTRES INFORMATIONS DISPONIBLES EN LIGNE



Toutes les informations en un clic sur www.zimmer-group.com. À l'aide de la référence du produit de votre choix, trouvez les données, plans, modèles 3D et instructions de service concernant la taille du modèle sélectionné. Rapide, clair et toujours à jour.

PINCES COUPANTES

TAILLE DE FABRICATION ZK1030

► SPÉCIFICATIONS PRODUIT



► FOURNI



1 [pièce]
Ecroû de fixation
C093610009

► ACCESSOIRES RECOMMANDÉS



ALIMENTATION EN ÉNERGIE



GVM3
Raccord pneumatique



WVM3
Raccord coudé mâle



CAPTEURS



KHD30
Support de détecteur



MFS02-K-KHC-P1-PNP
Détecteur magnétique droit, câble 5 m



MFS02-S-KHC-P1-PNP
Détecteur magnétique droit, câble 0,3 m - fiche M8



RACCORDS / AUTRES



BK1030-01
Couteaux 15° pour matière plastique



BK1030-02
Couteaux 40° pour matière plastique



BK1030-03
Couteaux 0° pour matière plastique

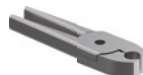

BK1030-04
Couteau tenailles pour couper le plastique



BK1030-05
Couteaux 0° pour acier

► **Caractéristiques techniques**

N° de commande ZK1030

Course par mors [°]	2.1
Couple de préhension à la fermeture [Nm]	14
Temps de fermeture [s]	0.01
Temps d'ouverture [s]	0.1
Pression de service min. [bar]	2
Pression de service max. [bar]	6
Pression de service nominal [bar]	6
Température de fonctionnement min. [°C]	5
Température de fonctionnement max. [°C]	+80
Volume du vérin par cycle [cm³]	5
Poids [kg]	0.11

Diamètres de coupe possibles

coupe Ø possible matière plastique [mm]	2
coupe Ø possible cuivre [mm]	1
coupe Ø possible acier [mm]	0.5
coupe Ø possible fil à piano [mm]	0.3

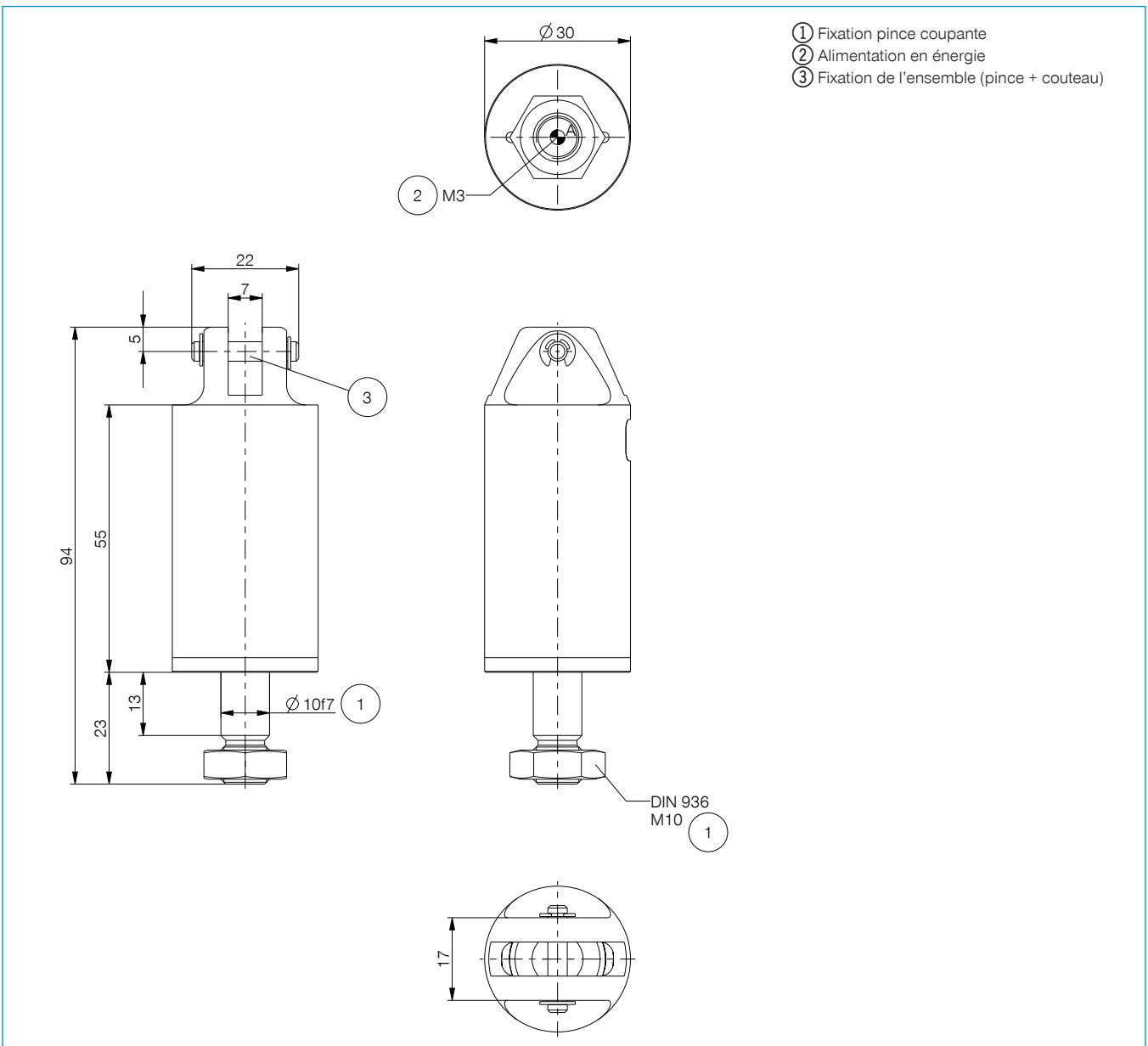

PINCES COUPANTES

COUTEAUX DE SÉRIE ZK1000

► COUTEAUX POUR ZK1030

BK1030-01

Couteaux 15° pour matière plastique

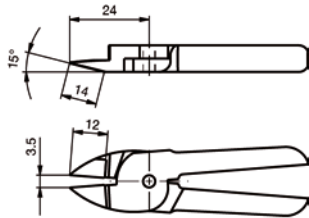

BK1030-02

Couteaux 40° pour matière plastique

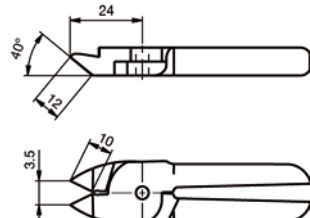

BK1030-03

Couteaux 0° pour matière plastique

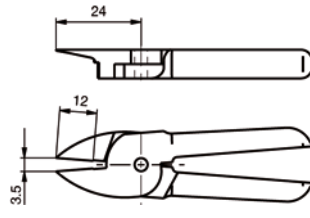

BK1030-04

Couteau tenailles pour couper le plastique

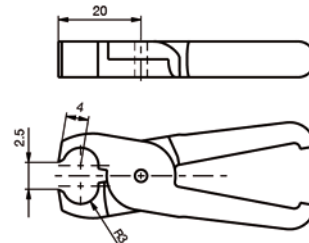

BK1030-05

Couteaux 0° pour acier

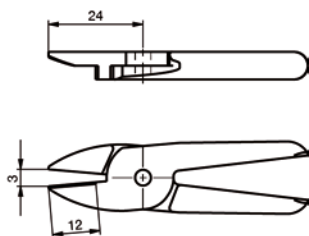

BK1030-06

Couteaux 25° pour acier

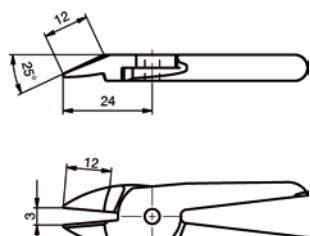

BK1030-07

Couteau en carbure 0° pour acier

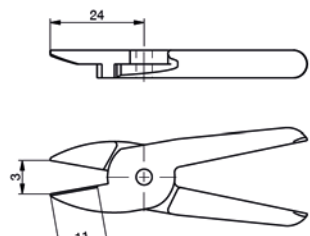

BK1030-08

Carbure couteaux 25° pour acier

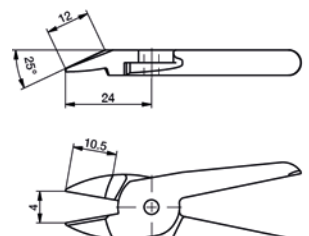

La plaquette de coupe appropriée doit être évaluée en termes de fonction et de stabilité dans l'application finale.

► COUTEAUX POUR ZK1036

BK1036-01

Couteaux 25° pour matière plastique

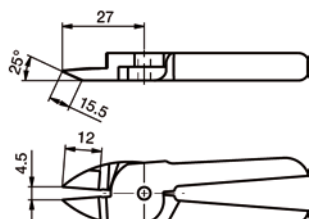

BK1036-02

Couteaux 40° pour matière plastique

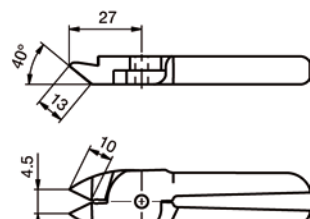

BK1036-03

Couteaux 0° pour matière plastique

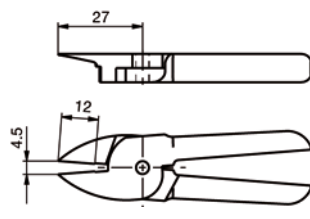

BK1036-04

Couteau tenailles pour couper le plastique

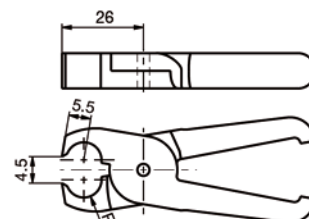

BK1036-05

Couteaux 0° pour acier

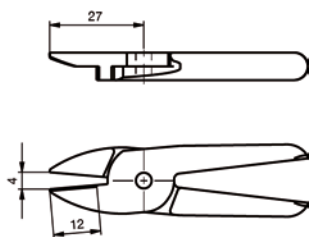

BK1036-06

Couteaux 25° pour acier

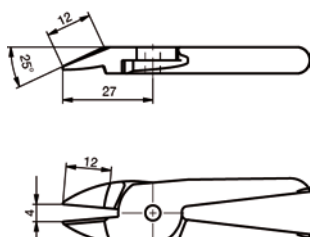

BK1036-07

Couteau en carbure 0° pour acier

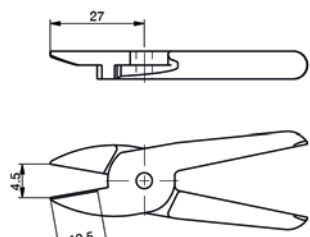

BK1036-08

Carbure couteaux 25° pour acier

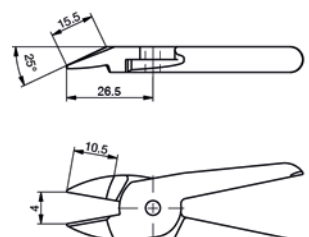

La plaquette de coupe appropriée doit être évaluée en termes de fonction et de stabilité dans l'application finale.

▶ COUTEAUX POUR ZK1045

BK1045-01

Couteaux 15° pour matière plastique

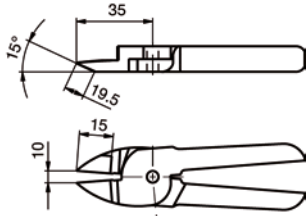

BK1045-02

Couteaux 40° pour matière plastique

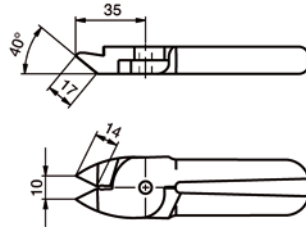

BK1045-03

Couteaux 0° pour matière plastique

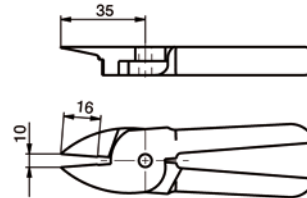

BK1045-04

Couteau tenailles pour couper le plastique

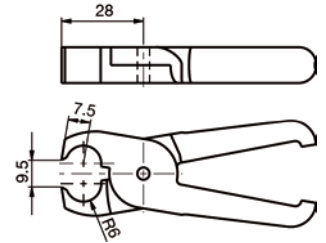

BK1045-05

Couteaux 0° pour acier

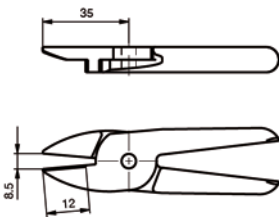

BK1045-06

Couteaux 30° pour acier

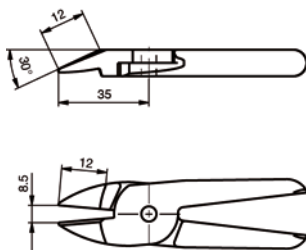

BK1045-07

Couteau en carbure 0° pour acier

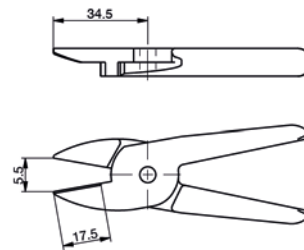

BK1045-08

Carbure couteaux 35° pour acier

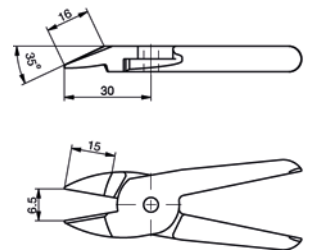

La plaquette de coupe appropriée doit être évaluée en termes de fonction et de stabilité dans l'application finale.

▶ COUTEAUX POUR ZK1065

BK1065-01

Couteaux 15° pour matière plastique

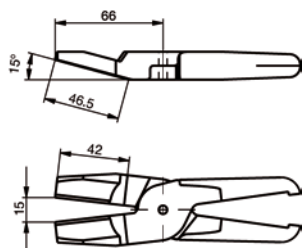

BK1065-02

Couteaux 0° pour matière plastique

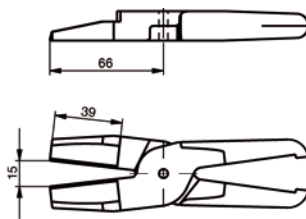

BK1065-03

Couteaux 30° pour matière plastique

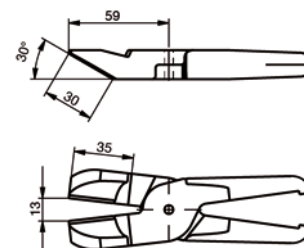

BK1065-04

Couteau tenailles pour couper le plastique

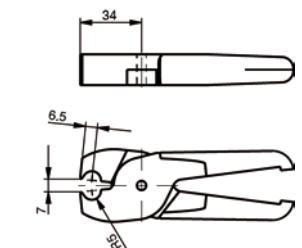

BK1065-05

Couteaux 0° pour acier

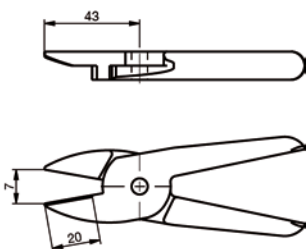

BK1065-06

Couteaux 30° pour acier

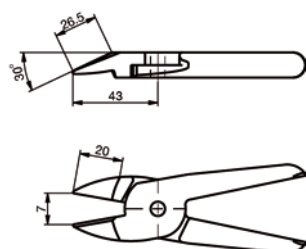

BK1065-07

Couteau en carbure 0° pour acier

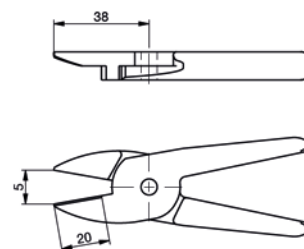

BK1065-08

Carbure couteaux 40° pour acier

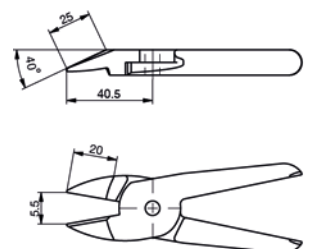

La plaquette de coupe appropriée doit être évaluée en termes de fonction et de stabilité dans l'application finale.