

커팅 플라이어 시리즈 ZK1000

▶ 제품의 장점



▶ 초경량

이러한 경량급 부품은 종종 상대적으로 더 작은 이동 축 사용을 가능하게 함으로써 애플리케이션의 전체 비용을 감소시킵니다.

▶ 자계 센서 조회 통합됨

시중에 나와 있는 소수의 커팅 플라이어 중 하나로서, 이 커팅 플라이어는 자신의 위치를 공정 안전을 확보하는 방식으로 조회하여 제어 장치로 전송할 수 있습니다.

▶ 여기서 직접 결정해 보십시오!

스프루 또는 강선 여부: 다양한 절단 구조 및 재료로 인해 항상 정확한 절단을 경험할 수 있습니다.

▶ 시리즈 특징

설비 크기

ZK10XX

 500만까지 정비가 불필요한 주기(최대)	●
 스프링 개방 O	●
 자계 센서	●
 IP30	●



▶ 용도 명세

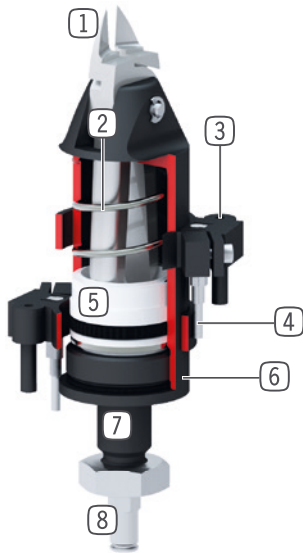

- ① 커팅 인서트
- 애플리케이션 특유의 절단 구조로 유연한 사용이 가능
- ② 복귀 스프링
- 커팅 에지 개방을 위한
- ③ 고정 클립
- 자계 센서용 수용부
- ④ 자계 센서
- 위치 조회용
- ⑤ 구동
- 단동 공압 실린더
- ⑥ 하우징
- 견고한 표면을 위해 알루미늄 합금
- ⑦ 고정 및 위치 설정
- 끼워 맞춤 방식을 이용, 스레드 및 잠금 너트
- ⑧ 에너지 공급

▶ 기술 데이터

설비 크기	스트로크 [°]	그립핑 모멘트 [Nm]	무게 [kg]	IP 분류
ZK1030	2.1	14	0.11	IP30
ZK1036	2.5	40	0.31	IP30
ZK1045	4.25	98	0.29	IP30
ZK1065	6.5	400	0.71	IP30

▶ 세부 정보는 온라인으로 사용가능



모든 정보는 한 클릭으로: www.zimmer-group.com. 기술 정보모든 정보를 원하시는 제품의 주문번호로 여러분의 설비크기에 해당되는 데이터, 도면, 3-D 모델, 작동설명서를 보실 수 있습니다. 빠르고, 한 눈에 들어오는 최신 정보.

커팅 플라이어 설비 크기 ZK1036

▶ 제품 규격





▶ 배송 구성에 포함

	1 [조각] 6각형 너트 C093614159
---	--------------------------------

▶ 부품 권장

에너지 공급

	GVM5 직선-나사 체결부
	WVM5 각선화-나사 체결부

센서

	KHD36 센서 홀더
	MFS02-K-KHC-P1-PNP 자기장 센서 직선, 케이블 5m
	MFS02-S-KHC-P1-PNP 자기장 센서 직선, 케이블 0.3m-커넥터 M8

연결/기타

	BK1036-01 플라스틱용 커팅 인서트 25°
	BK1036-02 플라스틱용 커팅 인서트 40°
	BK1036-03 플라스틱용 커팅 인서트 0°
	BK1036-04 플라스틱용 커팅 인서트 펜치
	BK1036-05 강철용 커팅 인서트 0°

▶ 기술 데이터	
주문번호	ZK1036
조당 스트로크 [°]	2.5
폐쇄 시 그립핑 모멘트 [Nm]	40
폐쇄 시간 [s]	0.04
개방 시간 [s]	0.15
최소 작동 압력 [bar]	2
최대 작동 압력 [bar]	6
정격 작동 압력 [bar]	6
최소 작동 온도 [°C]	5
최대 작동 온도 [°C]	+80
사이클 당 실린더 부피 [cm³]	9.2
무게 [kg]	0.31
예상 절단 지름	
최대 예상 절단-Ø, 플라스틱 [mm]	4
최대 예상 절단-Ø, 경질 플라스틱 [mm]	2.6
최대 예상 절단-Ø, 구리 [mm]	1.6
최대 예상 절단-Ø, 강철 [mm]	1
최대 예상 절단-Ø, 피아노 선 [mm]	0.5

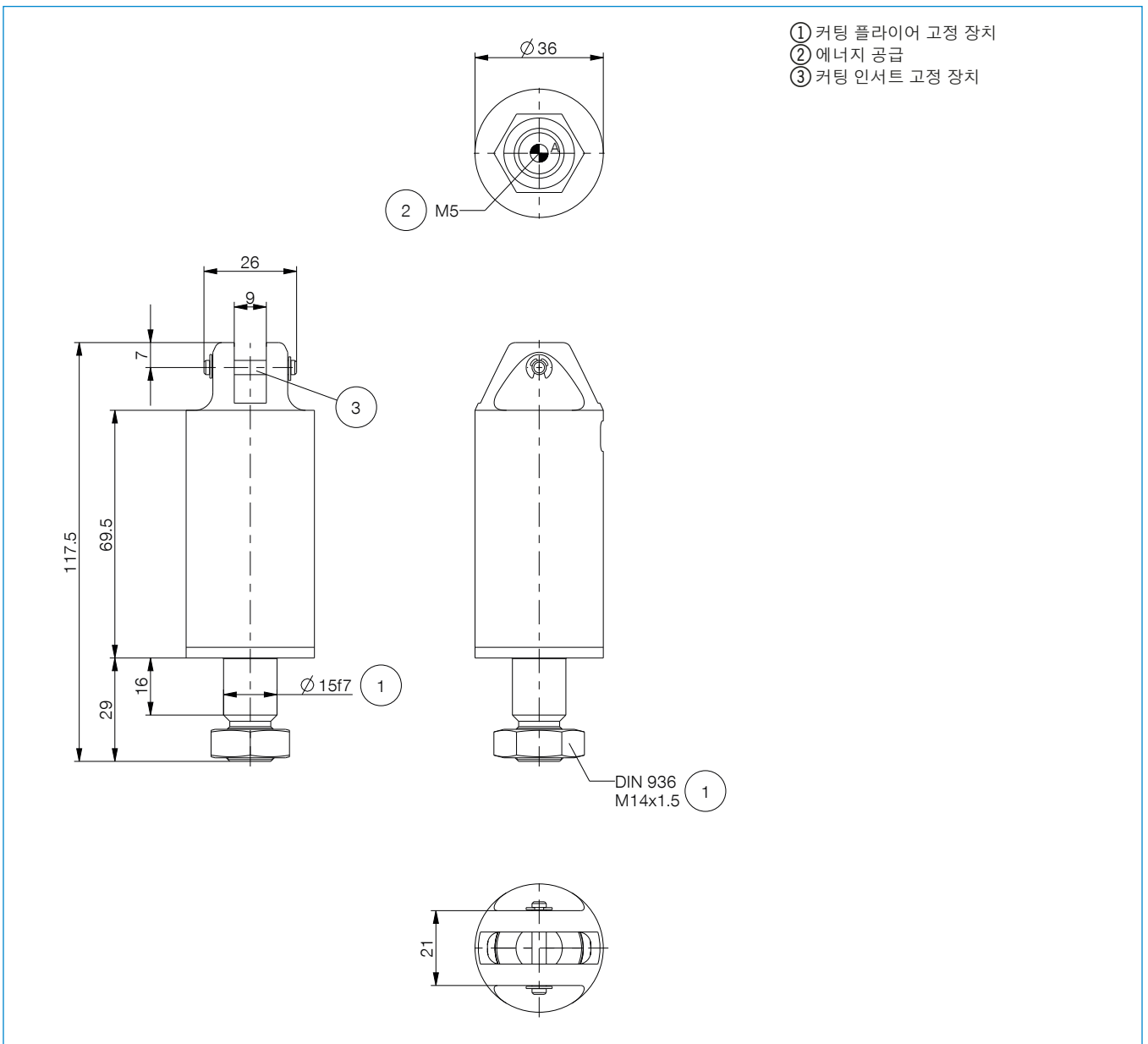

커팅 플라이어 커팅 인서트 시리즈 ZK1000

▶ ZK1030용 커팅 인서트

BK1030-01

플라스틱용 커팅 인서트 15°

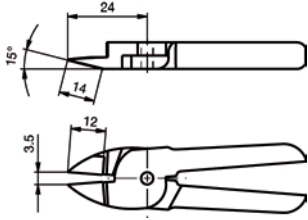

BK1030-02

플라스틱용 커팅 인서트 40°

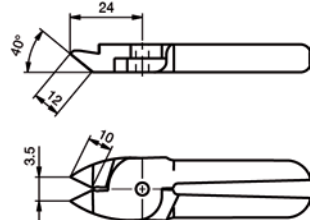

BK1030-03

플라스틱용 커팅 인서트 0°

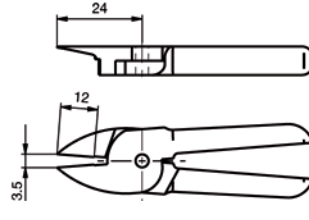

BK1030-04

플라스틱용 커팅 인서트 펜치

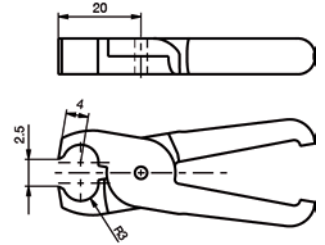

BK1030-05

강철용 커팅 인서트 0°

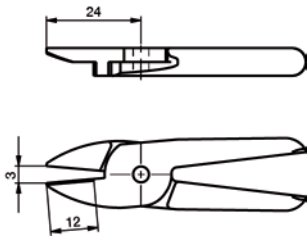

BK1030-06

강철용 커팅 인서트 25°

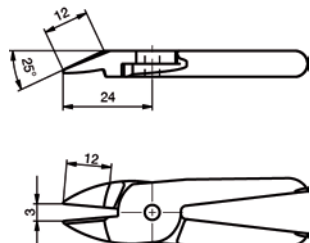

BK1030-07

강철용 경질 합금 커팅 인서트 0°

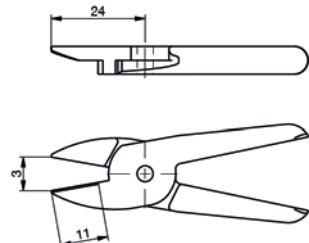

BK1030-08

강철용 경질 합금 커팅 인서트 25°

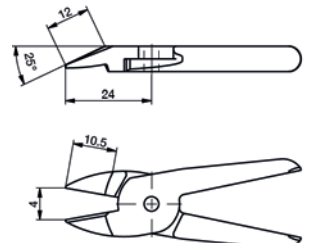

올바른 절삭 인서트는 최종 응용 분야에서 기능과 안정성 측면에서 평가되어야 합니다.

▶ ZK1036용 커팅 인서트

BK1036-01

플라스틱용 커팅 인서트 25°

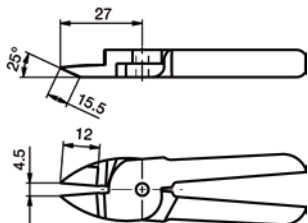

BK1036-02

플라스틱용 커팅 인서트 40°

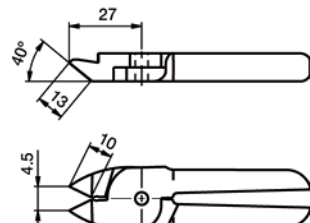

BK1036-03

플라스틱용 커팅 인서트 0°

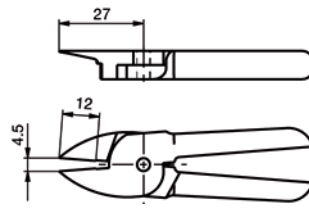

BK1036-04

플라스틱용 커팅 인서트 펜치

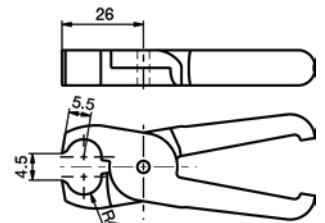

BK1036-05

강철용 커팅 인서트 0°

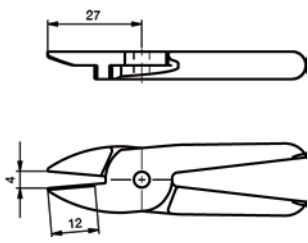

BK1036-06

강철용 커팅 인서트 25°

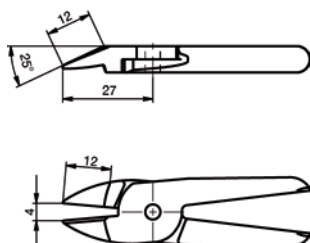

BK1036-07

강철용 경질 합금 커팅 인서트 0°

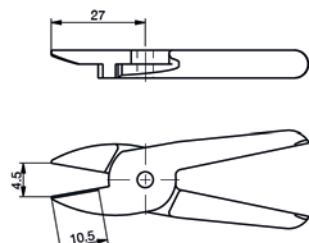

BK1036-08

강철용 경질 합금 커팅 인서트 25°

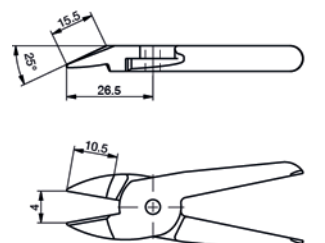

올바른 절삭 인서트는 최종 응용 분야에서 기능과 안정성 측면에서 평가되어야 합니다.

▶ ZK1045용 커팅 인서트

BK1045-01

플라스틱용 커팅 인서트 15°

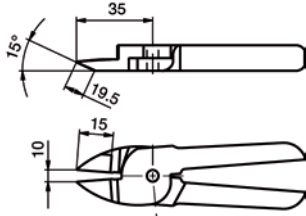

BK1045-02

플라스틱용 커팅 인서트 40°

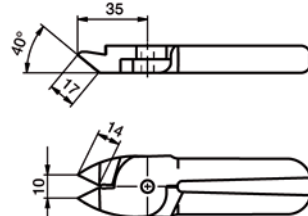

BK1045-03

플라스틱용 커팅 인서트 0°

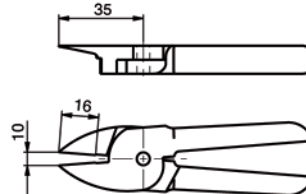

BK1045-04

플라스틱용 커팅 인서트 펜치

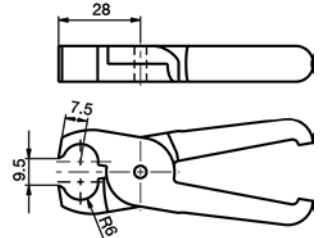

BK1045-05

강철용 커팅 인서트 0°

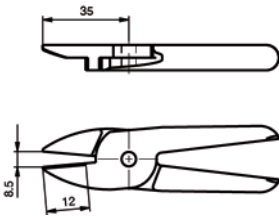

BK1045-06

강철용 커팅 인서트 30°

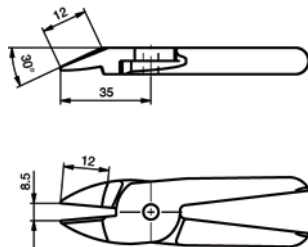

BK1045-07

강철용 경질 합금 커팅 인서트 0°

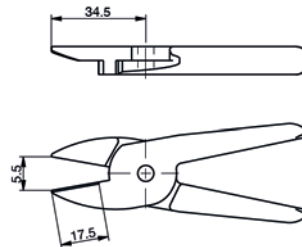

BK1045-08

강철용 경질 합금 커팅 인서트 35°

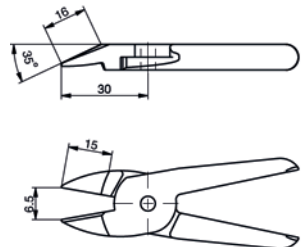

올바른 절삭 인서트는 최종 응용 분야에서 기능과 안정성 측면에서 평가되어야 합니다.

▶ ZK1065용 커팅 인서트

BK1065-01

플라스틱용 커팅 인서트 15°

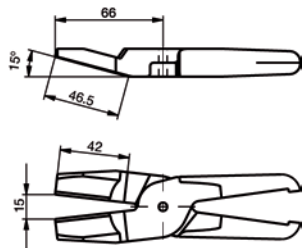

BK1065-02

플라스틱용 커팅 인서트 0°

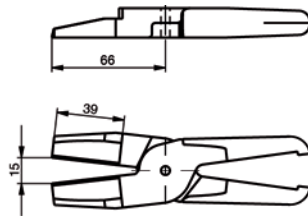

BK1065-03

플라스틱용 커팅 인서트 30°

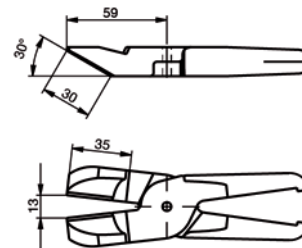

BK1065-04

플라스틱용 커팅 인서트 펜치

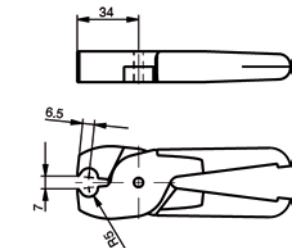

BK1065-05

강철용 커팅 인서트 0°

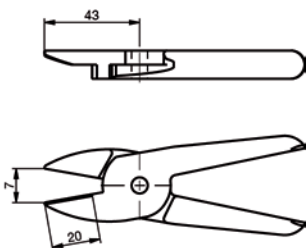

BK1065-06

강철용 커팅 인서트 30°

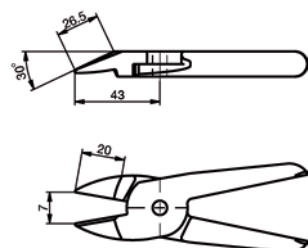

BK1065-07

강철용 경질 합금 커팅 인서트 0°

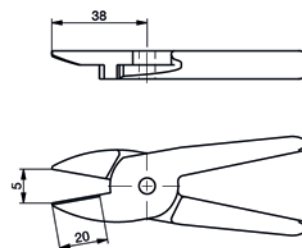

BK1065-08

강철용 경질 합금 커팅 인서트 40°

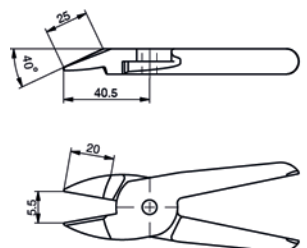

올바른 절삭 인서트는 최종 응용 분야에서 기능과 안정성 측면에서 평가되어야 합니다.